

Drtič kuchyňského odpadu

EcoMaster®
EVO3

ECONOMY / STANDARD DELUXE / LCD

Stainless steel parts + Built in air switch

Ekologická likvidace zbytků potravinového odpadu v kuchyňském dřezu

Návod na instalaci a používání



- Před instalací a uvedením drtiče do provozu si přečtěte všechny pokyny a instrukce uvedené v tomto návodu.
- Nedodržetím pokynů, norem pro napojení odpadového potrubí včetně použití nestandardních komponentů, můžete ovlivnit bezpečnost a správnou funkci nebo způsobit poškození přístroje vč. ztráty nároku na záruku. Pokud si nejste jisti připojením drtiče, svěřte instalaci kvalifikované osobě nebo odborné firmě. V případě dotazů se obraťte na svého prodejce.
- Dodržujte zásady bezpečnosti a správného používání v souladu s návodem obsluhy. Uschovejte návod pro pozdější potřebu.

Obsah

Funkce a výhody	1
Specifikace modelů, rozměry.....	2
Důležité bezpečnostní informace	3
Popis částí	4
Komponenty montážní sestavy, pokyny před instalací.....	5
Podmínky a příprava instalace.....	6
Montáž sestavy hrdla do dřezu	7
Připojení myčky a přepadu dřezu, připojení odpadového kolena	8
Připojení k sestavě hrdla a sifonu, typické připojení k odpadu	9
Možnosti ovládání drtiče	10
Propojení hadičky pneu-tlačítka s drtičem, elektrické zapojení, zkušební provoz	11
Postup použití	12
Čištění a údržba, elektrické schéma	13
Odstraňování závad	14
Záruční podmínky	15
Ochrana životního prostředí a recyklace	16
Příslušenství k drtiči	17
Obsah balení	18

Funkce a výhody

Drtič potravinových zbytků EcoMaster je výkonné a spolehlivé zařízení, které Vám bude sloužit mnoho let. Nerezové komponenty, moderní konstrukce motoru a sklolaminátová drtící komora jsou navrženy pro likvidaci nejhůře skladovatelných odpadů – zbytků jídel z kuchyně.

Likvidace zbytků jídel v domácnosti se s drtičem EcoMaster změní na jednoduchou a automatickou činnost. Stačí pustit proud vody, zapnout drtič a zbytky jídla shrnout do drtiče. Během několika sekund se zbytky rozmělní na drobné částice a jako vodní suspenze odtečou odpadním potrubím do kanalizace.

V Čistírnách odpadních vod jsou zbytky ekologicky recyklovány viz kapitola „**Ochrana životního prostředí a recyklace.**“ Drtiče jsou ve shodě s evropskou harmonizovanou normou CE.

Používání drtiče přináší mnoho výhod:

- Nejrychlejší a pohodlný způsob likvidace potravinových zbytků přímo v dřezu
- Řešení problému s odpady tříděním ihned v místě vzniku
- Čistota a hygiena, kuchyň bez zápachu hnilých a plesnivějících zbytků v odpadkovém koši
- Lepší prostředí v domácnosti, méně obtížného hmyzu, bakterií, sporů plísní a alergenů
- Menší četnost vynášení odpadkového koše, úspora za odvoz odpadu
- Eliminace problémů s ucpaným sifonem dřezu
- Snížení výskytu hmyzu a hlodavců u popelnic – odpadových kontejnerů
- Ekologické řešení, menší znečištění a zátěž pro životní prostředí
- Možnost dalšího energetického využití na čističkách odpadních vod

- ✔ **Promyšlený drtící systém:** nevyužívá nože, pracuje na principu odstředivé síly, kdy odpad rotuje a následně se strouhá – rozmělní o nehybný perforovaný prstenec.

Specifikace modelů

Modely	EcoMaster ECONOMY	EcoMaster STANDARD	EcoMaster DELUXE	EcoMaster LCD
Parametry				
Napětí	AC 220-240 V			
Frekvence	50/60 Hz			
Příkon	375 W	550 W	750 W	
Výkon motoru	1/2 HP	3/4 HP	1 HP	
Proudový odběr	1,7 A	2,25 A	3,4 A	
Krouticí moment	1,5 Nm	1,8 Nm	2 Nm	
Otáčky motoru	2600 ot/min	2700 ot/min	2800 ot/min	
Hrdlo / upínací systém	Celokovové / 3-bolt mount			
Materiál – krytu	ABS plast			
Objem drtící komory	1,48 l		1,9 l	
Odhlučnění drtící komory	Ne		Ano (kryt + izolační výplň)	
Odhlučnění motoru	Ano (krytem)			
Třída el. ochrany	I. (ochranný vodič)			
Tepelná vratná pojistka	Ano (resetace pomocí tlačítka)			
Připojení na přepad dřezu, myčku / pračku	Ano (volitelné vstupy)			
Rozměry (v/š/h)	343x145x145 mm	368x145x145 mm	393x194x194 mm	393x194x194 mm
Čistá hmotnost	4,4 kg	5 kg	5,6 kg	5,7 kg
Použití v gastro provozech	Ne	Ne	Ano (malé)	Ano (střední)

Rozměry

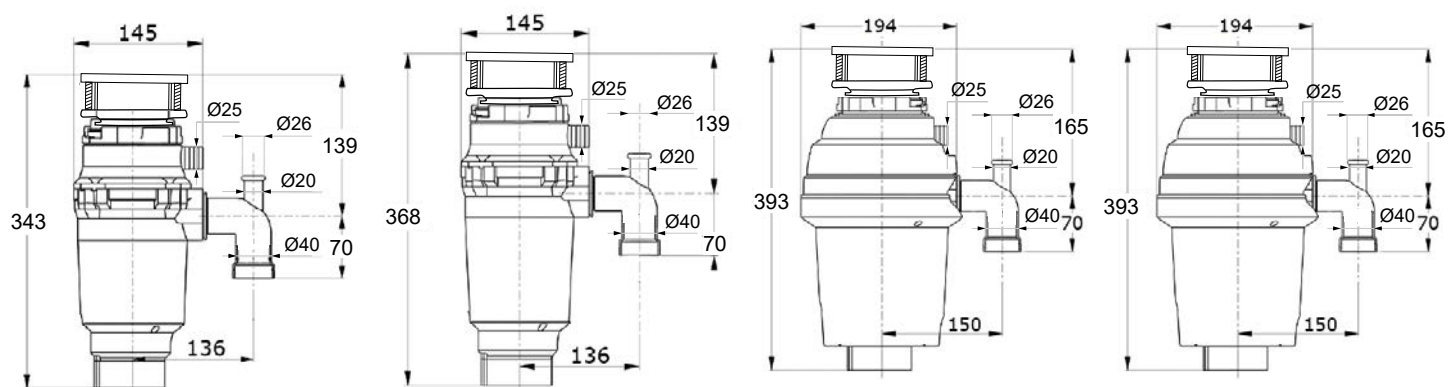

**EcoMaster EVO3
ECONOMY**

**EcoMaster EVO3
STANDARD**

**EcoMaster EVO3
DELUXE**

**EcoMaster EVO3
LCD**

Důležité bezpečnostní informace



Drtič kuchyňských zbytků je napájen elektrickým proudem. Při neodborném zacházení nebo porušování všeobecných bezpečnostních opatření a zásad uvedených v tomto návodu hrozí poranění osob, vznik požáru nebo úraz elektrickým proudem.



Při používání elektrických zařízení je nutné vždy dodržovat základní preventivní opatření, ke kterým patří i následující pokyny. Upozornění pro instalaci: Neinstalujte přístroj pokud, je připojen do el. sítě.



ZAKÁZÁNO



VAROVÁNÍ



VAROVÁNÍ



UPOZORNĚNÍ



UPOZORNĚNÍ



UPOZORNĚNÍ

- Nesundávejte kryt přístroje a přístroj nerozebírejte, pokud není přístroj odpojen ze zásuvky nebo přívodu el. proudu, hrozí nebezpečí úrazu. Při provozu musí být přístroj vždy opatřen krytem.
- Nepoužívejte v příliš vlhkém prostředí nebo v místech, kde dochází k nadměrné kondenzaci vodních par.
- Nepoužívejte v místech, kde může docházet k přímému ostříku vodou nebo zabezpečte, aby k tomu nedocházelo, zejména při nekrytém použití pod dřezu v gastro provozech. Hrozba úrazu el. proudem a poškození přístroje.
- Nerozebírejte a nepravujte neodborně přístroj. Riziko úrazu el. proudem, požáru nebo poranění.
- Zdroj a přívod elektrického proudu musí vyhovovat platným normám a předepsanému napětí.
- Použití nesprávného napětí může způsobit požár, úraz el. proudem a selhání přístroje.
- Vždy použijte samostatnou zásuvku. Při zapojení více spotřebičů do jedné zásuvky může dojít k nadměrnému zahřívání zásuvky a následnému požáru.
- V případě údržby odpojte přístroj od zdroje elektrické energie, aby se zabránilo úrazu el. proudem.
- Pokud přístroj nefunguje nebo se chová nestandardně, odpojte jej ihned z elektrické sítě. V případě nutnosti vypněte také příslušný jistič / proudový chránič. Přístroj nechte opravit autorizovaným servisem.
- Připojení musí být provedeno kvalifikovanou osobou.
- Přístroj není určen k používání dětmi a osobami se sníženou fyzickou nebo mentální schopností pokud není přítomna osoba, která zodpovídá za jejich bezpečnost.
- Děti mohou používat zařízení jen pod přímým dohledem dospělé osoby, aby se snížilo nebezpečí možného úrazu.
- Pokud je přívodní kabel poškozen, hrozí úraz elektrickým proudem. Kabel musí být vyměněn kvalifikovanou osobou nebo autorizovaným střediskem.
- Instrukce pro správné uzemnění najdete v kapitole ELEKTRICKÉ ZAPOJENÍ v tomto manuálu.
- Pro zvýšení bezpečnost doporučujeme přístroj napájet přes proudový chránič.
- Elektrický přístroj není povoleno likvidovat s domácím odpadem.
- Za chodu nikdy nezasunujte prsty ani ruce až do drtící komory přístroje.
- Jestliže chcete vytáhnout z drtiče cizí předmět nebo se drtič zablokoval a chcete ho uvolnit, případně čistit komoru, vypněte drtič a zároveň vytažením vidlice ze zásuvky odpojte ze sítě.
- Při uvolňování zablokovaného drtiče použijte např. opačný konec dlouhé dřevěné vařečky, násadu smetáčku nebo velký šroubovák.
- Při vyjímání cizích zapadlých předmětů z drtiče použijte dlouhé kleště.
- Nedávejte do drtiče materiály, které mohou způsobit potíže nebo poškození samotného zařízení včetně zániku záruky. Některé cizí předměty a nedrtitelné materiály mohou být drtičem i vymrštěny.
- Pokud není drtič v provozu, používejte zátku v pozici funkce sítko, aby se snížilo riziko pádu příborů nebo jiných cizích předmětů do drtiče.
- Nepoužívejte drtič bez nainstalovaného lapače nečistot – ochranné gumové/silikonové manžety, která zabraňuje zpětnému vystříknutí vody do dřezu a případnému vylétávání částic podrceného odpadu. Manžeta také slouží jako odhlučňovací prvek procesu drcení.

V DRTIČI NELZE ZPRACOVAT:

- lastury ústříc a škeblí
- celé velké kosti
- slupky od kukuřice, česneku a cibule
- sklo, porcelán, umělou hmotu, pryž, kožené předměty, obaly potravin
- igelit, igelitové sáčky, hliníkové folie, gumičky, gumové rukavice
- provázky, motouzy, plátno, látkové a vlhčené ubrousky, molitanové houbičky
- kovové a plastové předměty, plechovky, různé láhvvé, kovové nebo korkové uzávěry
- chemické čističe odpadu (můžou narušit těsnění a poškodit motor)



ZAKÁZÁNO



Upozornění!

Pokyny a informace o nakládání s použitým obalem

Nedovolte dětem, aby si hrály s použitými obaly. Příklad je zabalený v plastovém sáčku. **Hrozí nebezpečí udušení!** Použitý obalový materiál recyklujte nebo odložte na místo určené k ukládání odpadu.



Likvidace elektrozařízení

Tento symbol je platný v EU na produktech anebo v průvodních dokumentech znamená, že použité elektrozařízení nesmí být přidáno do běžného komunálního odpadu. Ke správné likvidaci, obnově a recyklaci předejte tyto výrobky na určená sběrná místa. Alternativně v některých zemích Evropské unie nebo jiných evropských zemích můžete vrátit své výrobky místnímu prodejci při koupi ekvivalentního nového produktu. Správnou likvidací tohoto výrobku pomůžete zabránit případným negativním dopadům na životní prostředí a lidské zdraví, které by jinak byly způsobeny nevhodnou likvidací.

Likvidace elektrozařízení v zemích EU / ostatní mimo EU

Chcete-li likvidovat elektrozařízení, vyžádejte si potřebné informace o zpětném odběru od svého prodejce, místních úřadů.

Popis částí

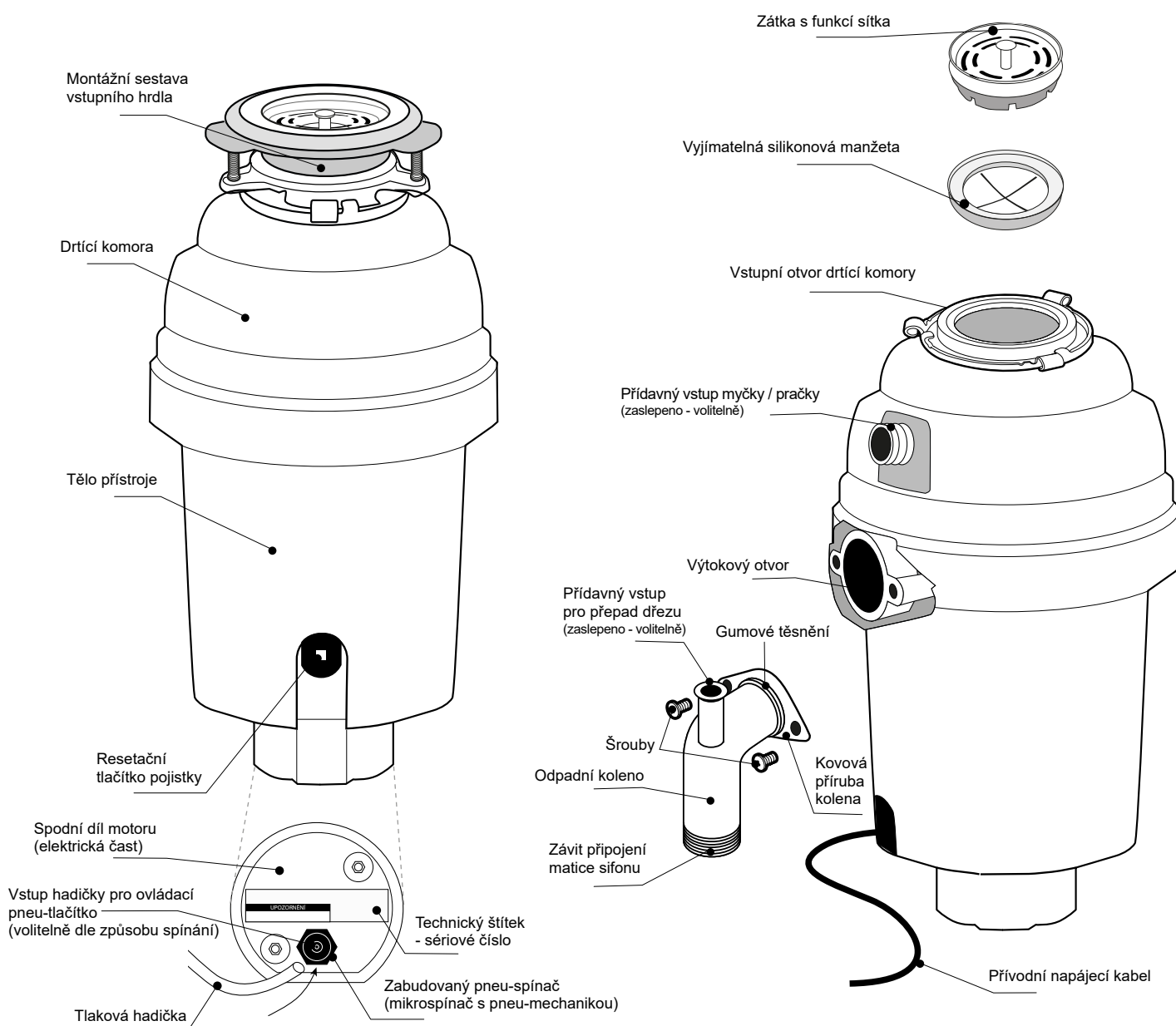

Komponenty montážní sestavy

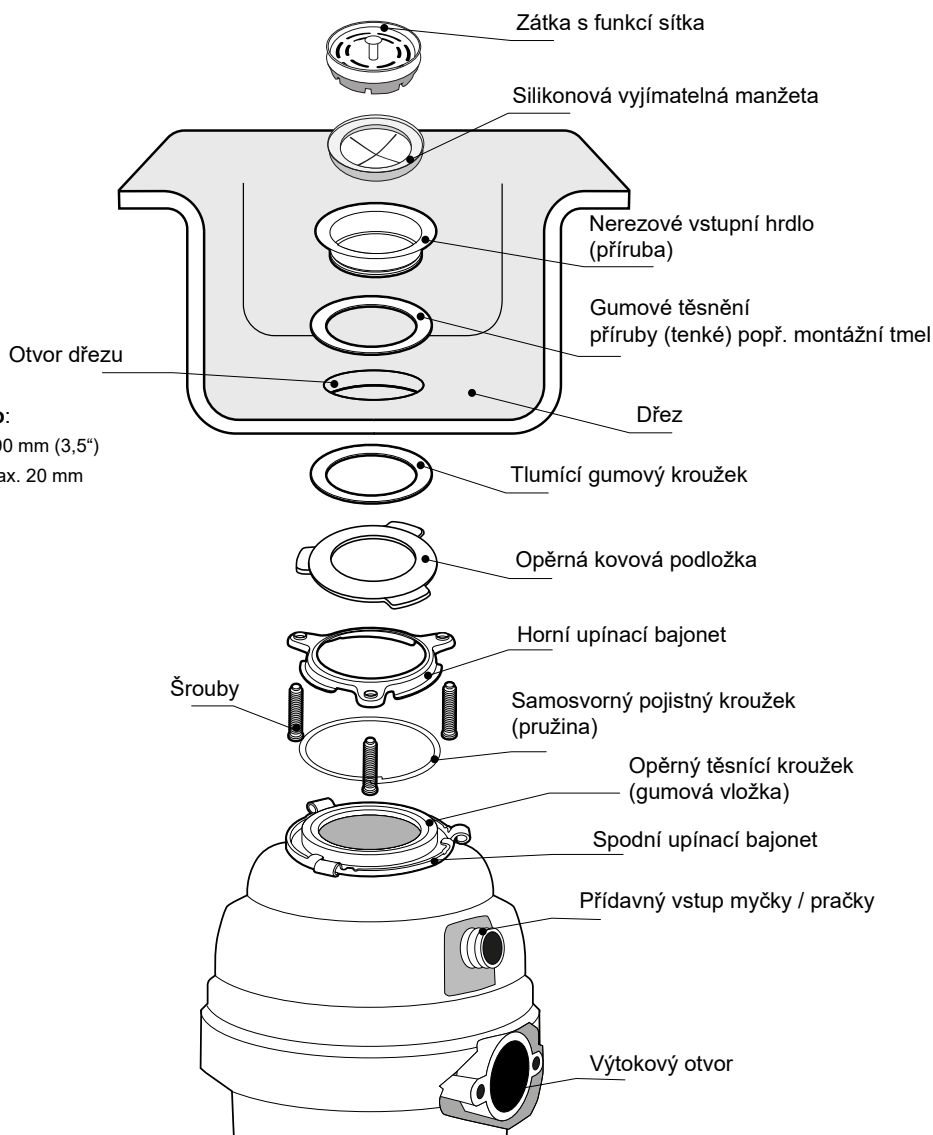

Sestava hrdla je určena pro:

- standardizovaný otvor dřezu Ø90 mm (3,5")
- tloušťku dna dřezu od 0,6 do max. 20 mm

Pokyny před instalací



DŮLEŽITÉ

Při vytahování drtiče z krabice uchopením za jeho hrdlo podepřete následně drtič i druhou rukou zespod. Totéž platí pro další manipulaci při montáži, pokud nebudou upínací bajonety dotažené v zamčené pozici. Možné riziko uvolnění hrdla od drtiče a pádu přístroje na zem.

Ujistěte se, že drtící komora je prázdná a nenachází se v ní žádné díly. Pro transport a kompaktnost rozměru kartonového obalu, umísťuje výrobce u některých modelů drtičů montážní komponenty do komory drtiče. (Při zkušebním zapnutí přístroje by se mohly navíc poškodit).

Nedoporučuje se dávat drtič do zásuvky nebo zkušebně zapínat dříve, než bude pevně uchycen hrdlem na dřez včetně dotažení upínacím bajonetem do zamčené pozice přes západku. Při roztočení motoru neuchyceného drtiče dochází k prudkému škušnutí a pootočení, kdy se přístroj může vysmeknout z rukou nebo spadnout. Hrozí poranění nebo poškození přístroje pádem.



NÁŘADÍ

Doporučené nářadí k montáži:

Základní nutné: plochý šroubovák malý a velký, křížový šroubovák, kladívko, nastavitelné „SIKO kleště“, kombinované kleště, pilka, nůž, (vrták 15 mm, není podmínkou). Imbusový klíč č. 4 a imbusový klíč „Z“ (součástí dodávky).

Rozšířené profesionální: speciální instalátorské kleště na plastové trubky a matice, vrtáčka, korunkový vrták 15 mm na případné odvrtání přepážky nástavce kolene drtiče pro vstup přepadu a kulatý pilník pro následné začistění otvoru.

V případě montáže pneu-tlačítka do pracovní desky nebo dřezu: vrták, vykružovací nebo střížný nástroj Ø 33 – 35 mm

Podmínky a příprava instalace

- 1. Optimální výška a průměr odpadního potrubí.** Drtič je konstruován na potrubí Ø 40 mm a více. Doporučená vzdálenost mezi dnem dřezu a středem vaší odpadní trubky na zdi viz kapitola „Typické připojení drtiče k odpadu“, neměla by však být menší než 139/165 mm, dle modelu drtiče viz schémata kapitola „Rozměry drtičů“.
- 2. Přívod el. energie 220-240V zakončený v zásuvce pod dřezem.** Zásuvka může být ovládaná přímo vypínačem nebo lze použít další způsoby ovládnání drtiče viz kapitola „Možnosti ovládnání drtiče“.
- 3. Zapojená vodovodní baterie a pevně usazený dřez.** Nedotažený lehký nerezový dřez může způsobovat vibrace a hluk. U nerezových dřezů doporučujeme provést odhlučnění izolační hmotou, omotáním boční stěny vaničky dřezu plstěným pásem (prošívaný filc) nebo olepením samolepicím antivibračním bitumenovým plátem (přírodní asfalt).
- 4. Průměr otvoru v dřezu musí být 90 mm a tloušťka dna max 20 mm.** Pokud je otvor menší, lze jej u nerezových dřezů dodatečně upravit speciálním nástrojem.
- 5. Kontrola rozměrů drtiče a prostoru pod dřezem.** Místo ve skříňce lze pro drtič v případě potřeby i přizpůsobit. Policová přepážka se může snížit nebo do ní lze vyřezat otvor odpovídající drtiči, kterým pak může procházet. V případě výsuvných košů na tříděný odpad, může být s drobnou úpravou drtič mezi koši nebo bude některý vyměněn za nižší. Sifon může být skrytý přímo za drtičem nebo otočením kolene drtiče a prodloužením vodorovnou trubkou posunut až na stěnu. Schémata jednotlivých modelů viz kapitola „Rozměry drtičů“.
- 6. Zajištění lepšího přístupu.** Dle vaší dřezové skříňky vysuňte z pojezdů a odložte šuplík s čelní stěnou nebo pokud máte dvířka, odjistěte nebo demontujte je na pantech a dejte stranou. Vyndejte věci ze skříňky.

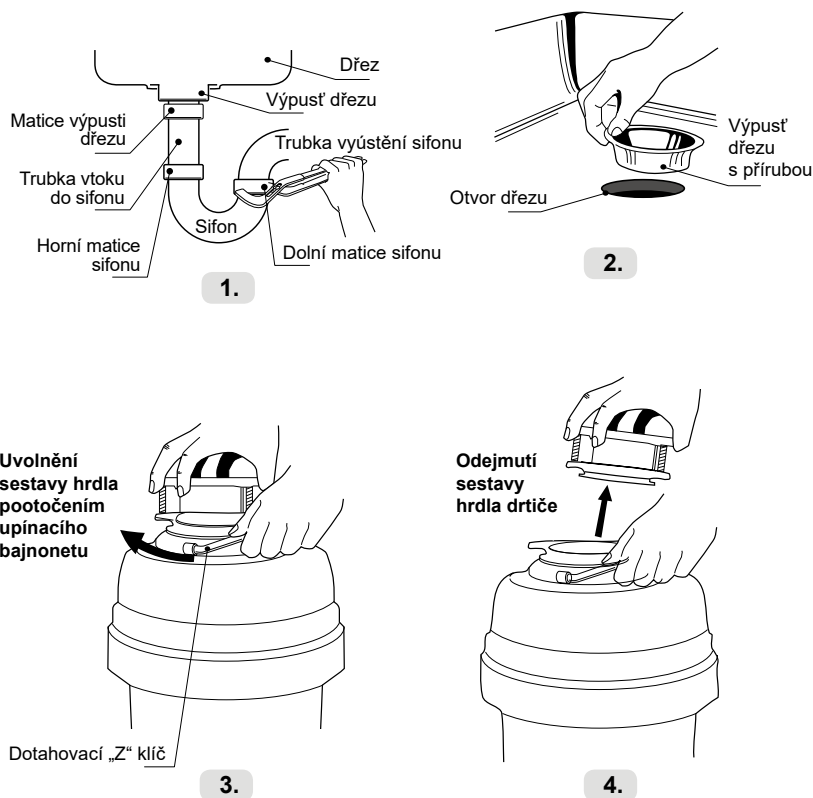

! Upozornění, dbejte zvýšené opatrnosti.
(Samosvorný pojistný kroužek je napnutý a může neočekávaně vyskočit z uložení).

Použijte ochranné brýle.

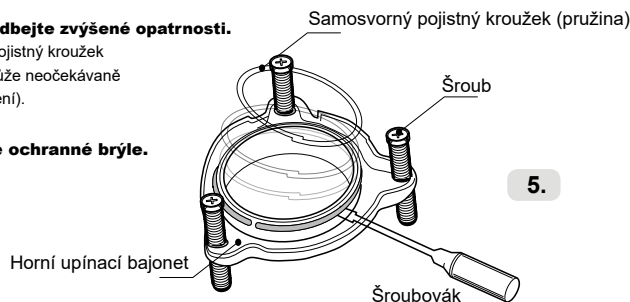

Zapamatujte si pořadí, v jakém byly montážní díly výrobcem správně sestaveny.

Demontáž původního sifonu a dřezové výpusti

U již používaného dřezu se stávajícím odtokem nebo drtičem je nutné nejprve demontovat komponenty odpadu.
(Pro dvoudřez doporučujeme montáž drtiče do větší vaničky. Získáte více prostoru pro čištění zeleniny, oplach zbytků atd.)

- Pod dřez umístěte nádobu na zachycení vody obsažené v sifonu a zároveň pro vložení všech demontovaných komponentů.
(Náš tip: lavor, mísa, nízký kbelík, případně hrnec).
- Povolte matice sifonu a rozeberte jej (obr. 1). V případě nutnosti použijte nastavitelné nebo instalátorské kleště na trubky.
- Povolte středový šroub výpusti pod sítkem. Vyměňte horní přírubu a její spodní část pod dřezem (obr. 2), včetně souvisejících instalací, jako zbývajících napojovacího potrubí nebo případného excentrického ovládnání uzávěru-zátky výpustě. U dřezu se dvěma vaničkami lze ovládnání i zachovat nebo přesunout na vedlejší vaničku.
- Dokonale očistěte a vysušte dosedací plochu otvoru ve dřezu.
- Odstraňte z pod dřezu použitou nádobu s komponenty a špinavou vodou.

Odejmutí montážní sestavy

- Přiložený „Z“ klíč (součást balení drtiče) nasuňte do upevňovacího oka bajonetu a pootočte při pohledu shora doprava po směru chodu hodinových ručiček (obr. č.3). Tímto se od drtiče odpojí kompletní sestava hrdla (obr. 4).
- Povolte tři šrouby na horním upevňovacím bajonetu – sestava se bude volně otáčet.

Uvolnění hrdla z montážní sestavy

- Plochým šroubovákem se zapřete o samosvorný pojistný kroužek – pružinu a sejměte ji z hrdla drtiče (obr. 5).

Montáž sestavy hrdla do dřezu

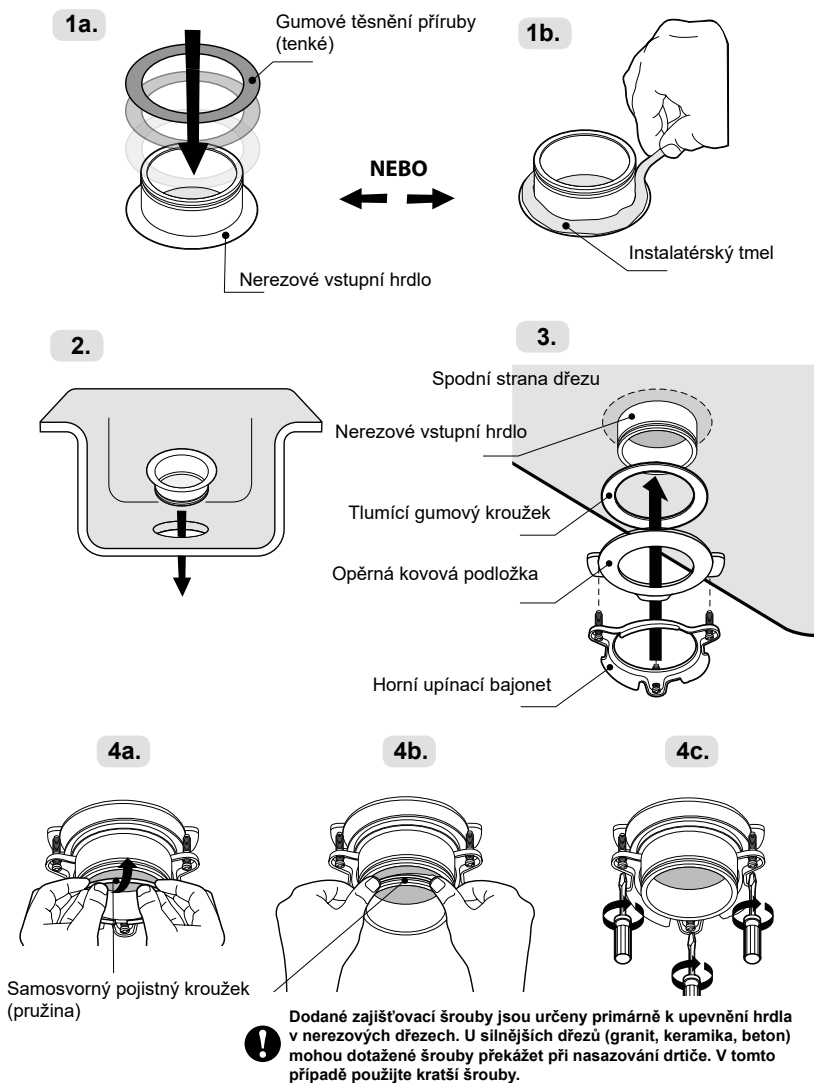

Upevnění hrdla do otvoru dřezu

K utěsnění příruby hrdla ve dřezu použijte přiložené tenké gumové těsnění (obr. 1a). V případě, že potřebujete dosáhnout lepšího lícování hrdla s dnem dřezu, naneste místo těsnění pouze instalátorský tmel (obr. 1b).

1. Hrdlo s nasazeným gumovým těsněním (obr. 1), nebo naneseným tmelem, usadíte do otvoru dřezu (obr. 2).
2. Pod dřezem nasuňte na hrdlo tlumící gumový kroužek (obr. 3) lesklou stranou (s kluznou fólií) směrem dolů.
3. Nasadte opěrnou kovovou podložku (obr. 3).
4. Nasadte horní upínací bajonet s třemi povolenými šrouby (obr. 3).
5. Nasadte samosvorný pojistný kroužek (obr. 4a) do drážky hrdla stlačením, aby pružina „zacvakla“ (obr. 4b).
6. Postupně dotáhněte všechny tři šrouby (obr. 4c). Zároveň dbejte na vycentrování hrdla z horní (pohledové) strany dřezu.

! K nasazení samosvorného pojistného kroužku - pružiny (obr. 4) jsou obvykle potřeba obě ruce. Požádejte další osobu o přidržení (zatížení) hrdla ve dřezu při nasazování kroužku nebo hrdlo shora zatěžte např. kbelíkem s vodou.

Vytvoření otvoru a montáž pneu-tlačítka (volitelně dle potřeby)

Pro pohodlnější spouštění drtiče lze využít mimo kolébkového vypínače na stěně také pneu-tlačítko viz kapitola „Možnosti ovládání drtiče“ (obr. 5a).

Pro vsazení tlačítka do dřezu, se může využít otvor po demontovaném excentrickém ovládacím původní výpustě (pokud měl dřez tento systém ovládaný uzávěry). V případě, že otvor chybí, bude nutné jej vytvořit buď do volné plochy dřezu nebo pracovní desky (obr. 5b).

Otvor se provádí odpovídajícím nástrojem Ø33–35 mm dle vrtaného materiálu. Diamantová korunka pro granit, kámen, mramor, keramiku. Vrták a stahovací střížný nástroj pro nerezový plech. Výstružník pro dřevěnou pracovní desku.

Pneu-tlačítko vsadíte do otvoru a zespod dotáhněte maticí (obr. 5c). Následně nasadte hadičku na vyústění trubičky viz kapitola „Připojení hadičky pneu-tlačítka do drtiče“.

TLAČÍTKO NENÍ STANDARDNÍ SOUČÁSTÍ BALENÍ!

Pneu-tlačítko vč. hadičky EAN kód: 8596220001733 (Kontaktujte vašeho prodejce).

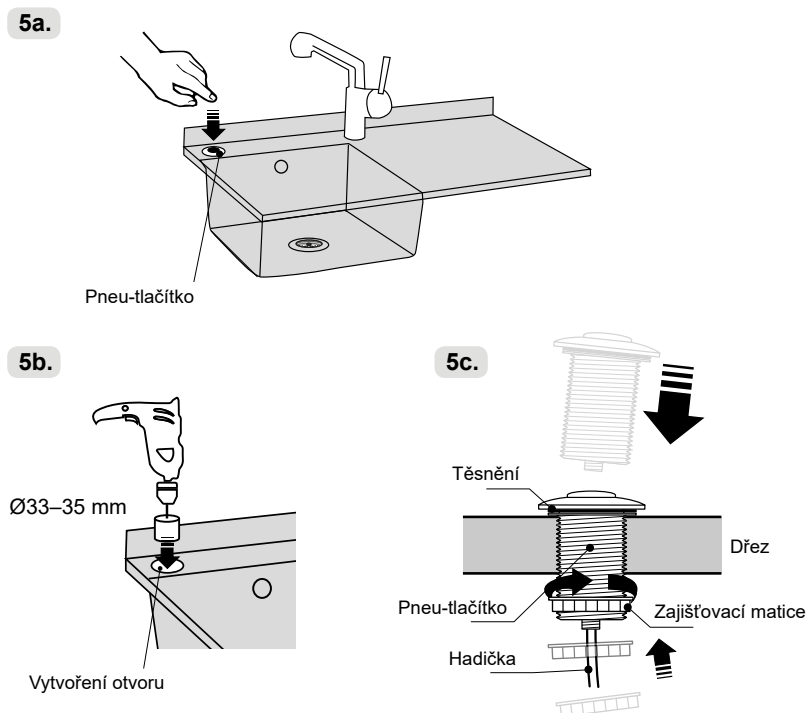

Připojení myčky a přeřadu řezu (dle potřeby)



Pokud myčku nadobí / případně pračku nepřipojete přímo na drtič, přeskočte tento krok a pokračujte rovnou k „Připojení odpadového kolena“.

1.

Kolíkem vyklepněte záslepku

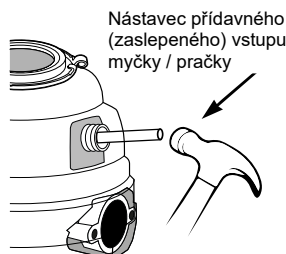

2.

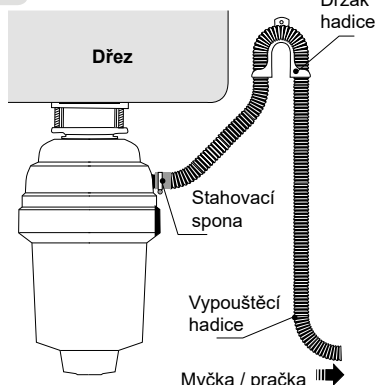

Připojení myčky k drtiči

Pomocí kladiva a tupého nástroje vyklepněte plastovou záslepku / přepážku v nastavci směrem do drtiče (obr. 1). Můžete použít například průbojník, kovovou trubku - kolík, případně větší šroubovák. Záslepku následně odstraňte z komory drtiče.

1 Na takto připravený – zprůchodněný vstup později v průběhu montáže připojte výtokovou hadici myčky s použitím stahovací spony (obr. 2). Pokud má hadice jiný rozměr, použijte stupňovitý přechodový adaptér – redukci.

Pozor: Vypouštěcí hadice musí být uchycena výše, než je vstup do drtiče. Použijte originální obloukový držák nebo přivzdušňovací ventil na dřezu.

Nezapomeňte vytáhnout vyraženou záslepku z drtičí komory drtiče.

Připojení přeřadu řezu

Nástavec odpadního kolene je z výroby zaslepen přepážkou. **Pro připojení hadice přeřadu dřezu nejprve zprůchodněte zaslepený vstup v nastavci!** Přepážku nejlépe odvrtejte korunkovým vrtákem \varnothing 15 mm, případně obyčejným vrtákem (obr. 3). Pokud použijete k proražení šroubovák, riskujete prasknutí celé stěny kolene. Odvrtání záslepek proveďte před namontováním kolena na odtokový otvor drtiče. Otřep otvoru po odstranění přepážky začistěte kulatým pilníkem. Dle potřeby zkraťte a nasuňte propojovací hadici gumovými koncovkami na nastavce (obr. 4).

Poznámka: K propojení přeřadu dřezu s nástavcem kolene drtiče doporučujeme pro usnadnění instalace použít originální příslušenství:

Univerzální instalační sada EAN kód: 8596220002907 (Kontaktujte vašeho prodejce).

3.

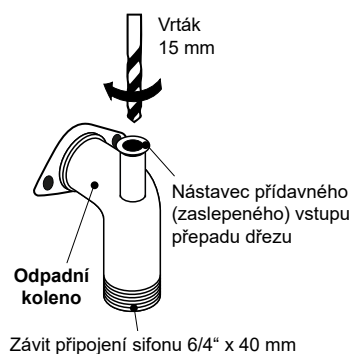

4.

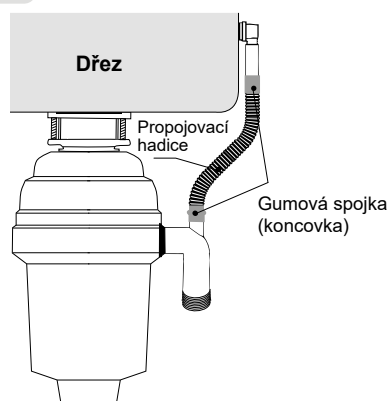

2

Připojení odpadového kolena



Pokud má váš dřez přeřad, ujistěte se před připojením odpadního kolena k drtiči, že jste zaslepený nástavec na odpadním kolenu zprůchodnili viz kapitola „Připojení myčky a přeřadu dřezu“.

1.

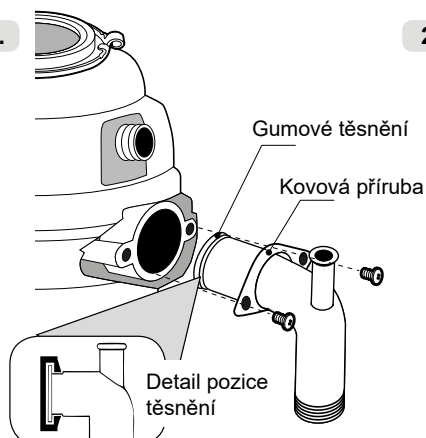

2.

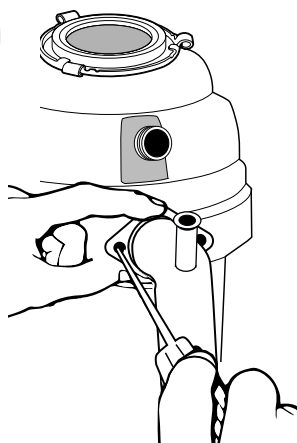

Kompletace odpadního kolena

Nejprve nasuňte kovovou přírubu na koleno, poté nasuňte gumové těsnění drážkou na lem kolene. Správná orientace těsnění dle detailu (obr. 1).

1

Připojení odpadního kolena

Připojte odpadové koleno k drtiči a dotáhněte šrouby posuvné příruby (obr. 2). Koleno by mělo směřovat svisle dolů (jiná pozice je vhodná pouze pro atypické napojování nebo potřeby oddálení sifonu).

Připojení k sestavě hrdla a sifonu



Pokud vaše odpadní potrubí není zcela nové, je nyní dobrá příležitost vyčistit jej od starých nánosů a usazenin pomocí instalátérského péra či šneka ještě před připojením drtiče. Předjete tak možným komplikacím v budoucnu.

1.

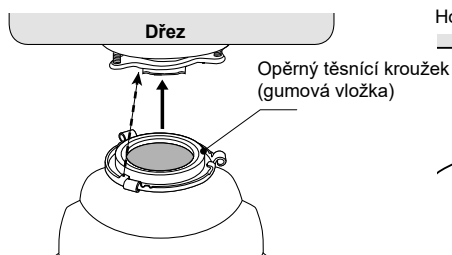

2.

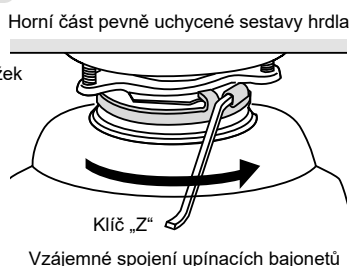

Pro snadnější dotažení doporučujeme opěrný těsnicí kroužek (gumovou vložku) lehce namazat HT montážním mazivem nebo mýdlem.

3.

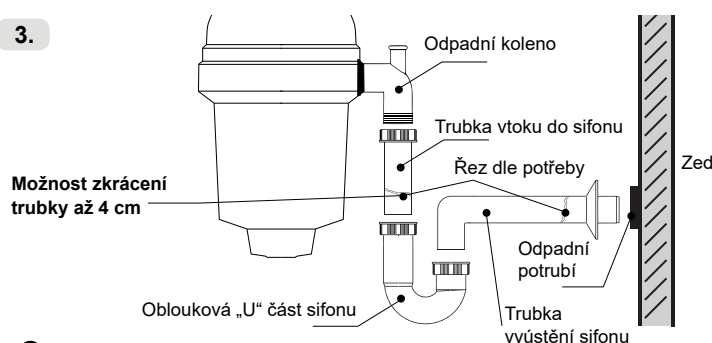

Nikdy nemažte těsnění sifonu

Montáž drtiče na dřez a připojení sifonu

Zavěste drtič na dotažený komplet hrdla (obr. 1) a částečně zajistěte otočením spodním upínacím bajonetem (doprava při pohledu zespod) pomocí dodaného „Z“ klíče (obr. 2).

Natočte drtič odpadním kolennem směrem k sobě.

Na závit odpadního kolena našroubujte první díl sifonu – vstupní část trubky vtoku s maticí a těsněním (obr. 3). Připojte obloukovou „U“ část a trubku vyústění sifonu.

Drtič otočte tak, aby odtok směřoval směrem k ústí odpadního potrubí ve zdi.

Připojte odtokovou část trubky vyústění sifonu do odpadního potrubí ve zdi.

Dotáhněte všechny matice na sifonu. Upínací bajonet zcela dotáhněte „Z“ klíčem do zajištěné polohy přes západku (obr. 2).

SIFON NENÍ STANDARDNÍ SOUČÁSTÍ BALENÍ

Pro usnadnění instalace doporučujeme použít originální příslušenství:

Trubkový sifon 6/4“ x 40 mm EAN kód: 8595156224360 (Kontaktujte vašeho prodejce).

Typické připojení k odpadu

1.

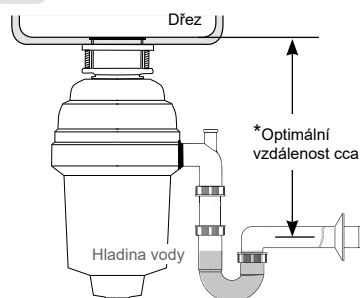

2.

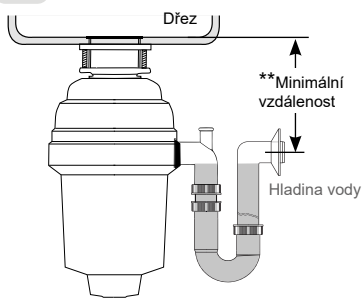

3.

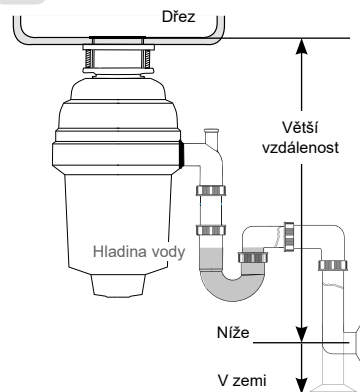

4.

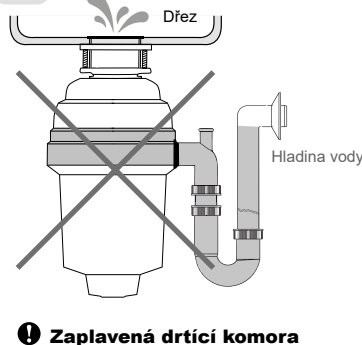

Zaplavená drtičí komora

Typické připojení k odpadu

Doporučené vzdálenosti mezi vyústěním odpadní trubky a dnem dřezu.

Optimální vzdálenost – platí pro originální sifon – EAN: 8595156224360 (obr. 1).

***260–335 mm pro ECONOMY/ STANDARD** (bez zkrácení trubky vtoku 295–335 mm).

***285–360 mm pro DELUXE/ LCD** (bez zkrácení trubky vtoku 320–360 mm).

Minimální vzdálenost – dosažitelná při obrácení trubky vyústění sifonu (obr. 2)

****139 mm pro ECONOMY/ STANDARD**

****165 mm pro DELUXE/ LCD**

Správné připojení sifonu k odpadnímu potrubí zobrazuje (obr. 1, 2, a 3.)

Chybné připojení – odpadní potrubí nesmí být výše než výtokový otvor drtiče (obr. 4).

Zvýšená hladina vody způsobí při každém zapnutí drtiče šplichnutí do dřezu, horší odtékání nebo při zapojení myčky přes drtič, plnění dřezu při vypouštění.

U dvoudřezu doporučujeme použít dva samostatné sifony. Společný sifon může působit komplikace.

Vyhovující napojovací potrubí je pr 40, 50 mm a více. Délka a sklon dle příslušných norem.

Možnosti ovládání drtiče

Zapínání / vypínání drtiče lze provést několika způsoby podle umístění a druhu zvoleného vypínače.

1a.

Drtič má zabudovaný pneu-spínač a je připraven na ovládání pneu-tlačítkem.

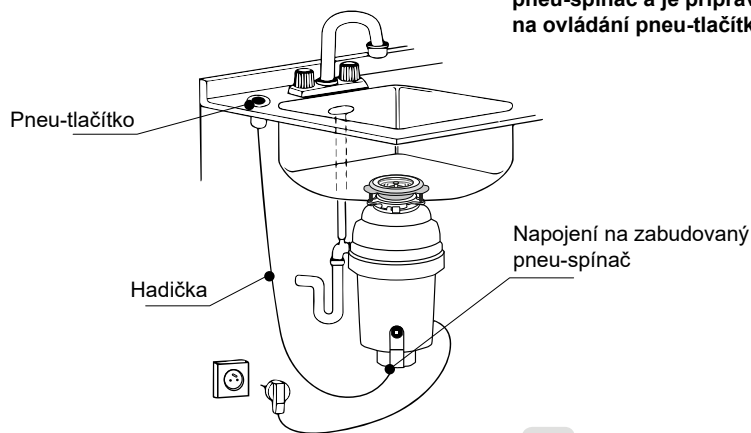

1b.

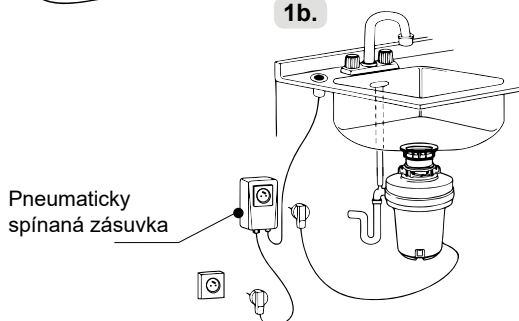

Pneumatické tlačítko

Nejčastější způsob snadného ovládání drtiče přímo z dřezu nebo pracovní desky. Tlačítko lze umístit prakticky kdekoliv, nejlépe v blízkosti vodovodní baterie pro nejpohodlnější obsluhu. (obr. 1)

Stačí pouze zhotovit otvor. Tlačítko je propojeno s drtičem vzduchovou hadičkou.

Jednou stlačíte – drtič se uvede do chodu, stlačíte podruhé – drtič se vypne.

Tlačítko může navíc přijít do přímého styku s vodou, nevadí mu stisknutí mokrou rukou, ani umístění na odkapávací ploše dřezu. Stlačení pístku tlačítka se hadičkou přenáší pouze impuls (tlak vzduchu) do pneu-spínače uvnitř drtiče.

1

TLAČÍTKO NENÍ STANDARDNÍ SOUČÁSTÍ BALENÍ! Pneu-tlačítko vč. hadičky EAN kód: 8596220001733 (Kontaktujte vašeho prodejce).

Poznámka: V případě, že vyměňujete starý drtič za nový, a původní byl ovládán pomocí pneumaticky spínané el. zásuvky (obr. 1b), můžete přívodní vidlici drtiče zapojit opět do této ovládané zásuvky nebo ji odstranit a hadičku od tlačítka přepojit přímo do drtiče.

Pokud však původní zásuvku ponecháte, musí být stav zabudovaného pneu-spínače v drtiči ve stavu zapnuto. Jednorázové přepnutí stavu lze docílit i fouknutím dočasně připojenou hadičkou bez tlačítka.

2.

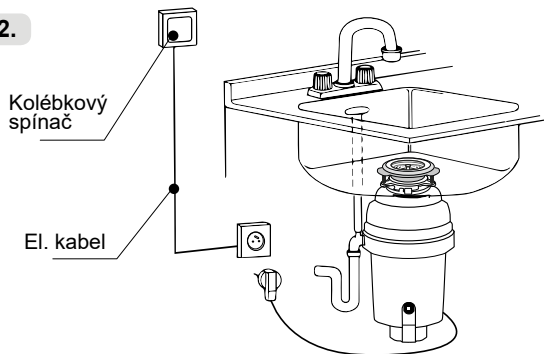

2

Kolébkový el. spínač

Standardní variantou ovládání drtiče je využití běžného kolébkového vypínače umístěného na stěně nad pracovní deskou poblíž dřezu. (obr. 2)

Vypínač je zapojen tak, že ovládá přívod el. proudu zásuvky ve skříňce pod dřezem, do které je zastrčena přívodní vidlice drtiče. Zde je však potřeba navíc udělat elektrickou instalaci a vypínač, ideálně při rekonstrukci nebo přípravě plánování nové kuchyně. Dbejte na dodržení platných norem pro umístění vypínače, instalaci konzultujte s odborníkem.

3.

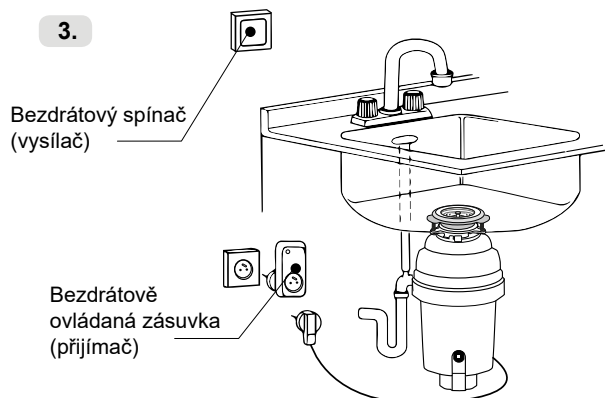

3

Bezdrátový spínač

Drtič se zapojí do bezdrátově ovládané zásuvky a dálkový ovladač s vlastní baterií v podobě klasického kolébkového vypínače se nalepí na stěnu. (obr. 3).

V případě použití bezdrátově ovládané zásuvky v kombinaci s kapesním dálkovým ovladačem, můžete mít tento odložen prakticky kdekoliv.

Je možno použít v případě, kdy již nelze řešit dodatečnou el. instalaci pro kolébkový spínač nebo je obtížné vrtat otvor do dřezu či pracovní desky pro ovládání pneumatickým tlačítkem (kamenná nebo žulová deska apod.).

! **Dětská pojistka:** Jako bezpečnostní opatření pro zamezení nechtěného spuštění drtiče nebo zajištění v nepřítomnosti, lze instalovat předavý pojistný spínač. K tomuto účelu lze použít (pro rozpojení přívodu el. proudu) další vypínač na skrytém místě nebo lépe bezdrátový spínač s přenosným dálkovým ovladačem.

Propojení hadičky pneu-tlačítka s drtičem

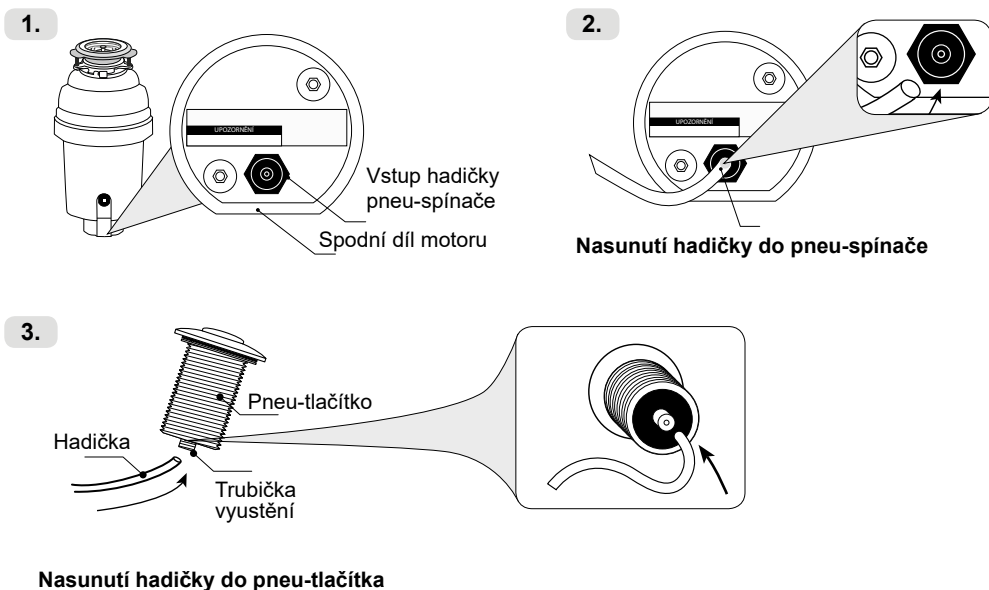

Připojení tlakové hadičky

Najděte vstup hadičky pneu-spínače vespod drtiče (obr. 1).

Hadičku zasuňte na vyústění pneu-spínače a zpětným potažením se ujistěte o jejím řádém usazení (obr. 2).

Nasuňte druhý konec hadičky na vyústění ovládacího pneu-tlačítka a opět zkontrolujte pevnost jejího usazení (obr. 3).

! Pokud není hadička řádně zastrčená, může během ovládání dojít k jejímu vypadnutí a drtič nepůjde zapnout nebo vypnout.

Elektrické zapojení

Připojení drtiče do elektrické sítě se provádí jednoduše zastrčením vidlice přívodního kabelu do el. zásuvky.

Všechny modely drtičů EcoMaster mají zabudovaný pneu-spínač ve spodní části víčka motoru. Jsou tak připraveny pro možnost ovládání pneu-tlačítkem. Pokud zvolíte jiný způsob ovládání a drtič by po připojení vidlice do spínané zásuvky nefungoval, ověřte, zda je pneu-spínač drtiče v zapnutém stavu. Přepnutí se provede fouknutím přímo do trubičky vyústění pne-spínače nebo přes hadičku.



Drtič odpadků dodaný v tomto balení je určen pro provoz na střídavém napětí 220-240V. Na štítku, který se nachází zespod drtiče najdete související identifikační údaje a elektrické parametry.



POKYNY PRO UZEMNĚNÍ:

Zařízení se musí připojit k uzemněnému systému. Vždy postupujte dle platných předpisů a norem.

Jestliže používáte prodlužovací šňůru, zástrčka a **zásuvka musí být vybavena zapojeným zemnicím kolíkem a zdírkou.**



UPOZORNĚNÍ:

Pokud je z nějakého důvodu potřeba drtič připojit jinak než přes originální vidlici, musí elektrické zapojení provádět kvalifikovaná osoba. Než začnete drtič odpadů instalovat, odpojte přívod el. energie. Vypněte jistič nebo vytáhněte pojistku.

Zkušební provoz

Závěrečná zkouška těsnosti a funkčnosti

1. Ověřte, zda je drtičí komora prázdná a vsadte ochrannou manžetu do hrdla.
2. Vyzkoušejte naprázdno funkčnost ovládání drtiče - zapněte a vypněte spínačem.
3. Zkontrolujte dotažení matic sifonu, napojení přepadu a pevnost všech spojů odpadní instalace.
4. Pusťte vodu do dřezu - nechte ji protékat a následně zkontrolujte těsnost odpadního potrubí.
5. Použijte zátku dřezu - naplňte vodou po okraj a zkontrolujte odtok přepadu vč. těsnosti jeho napojení.
6. Pokud předchozí kontroly proběhly v pořádku, proveďte i tlakovou zkoušku vypuštěním plného dřezu. Odstraňte dřezovou zátku, případně ochrannou manžetu, můžete zapnout i drtič. Tlak vodního sloupce prověří i menší netěsnosti a zejména pevnost spojů instalace. (Nesmí se nikde objevit kapky vody a potrubí musí být na dotek suché).

Poznámka:

Tlaková zkouška se zapnutým drtičem je efektivnější, jelikož se zvýší tlak vypouštěné vody. Drtič však v tuto chvíli pracuje v nestandardním režimu přelití drtičí komory bez přístupu vzduchu, což způsobí určité vibrace a hluk. Neznepokojujte se, nechte drtič zapnutý, dokud se dřez zcela nevyprázdní.

Postup použití

Tento drtič je vybaven speciálními výkyvnými lopatkami, které jsou odolné proti zaseknutí. Při zapnutí drtiče se lopatky natočí do pracovní polohy, uslyšíte klapnutí, které indikuje správný chod přístroje.

1 Vyměňte zátku

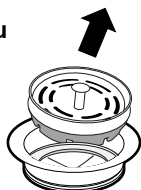

2 Pusťte vodu a zapněte drtič

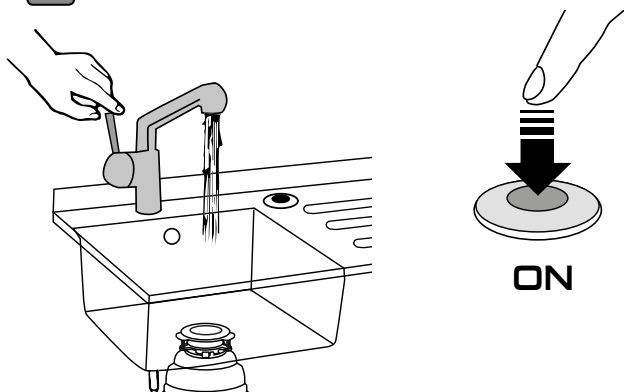

3 Shrnújte zbytky

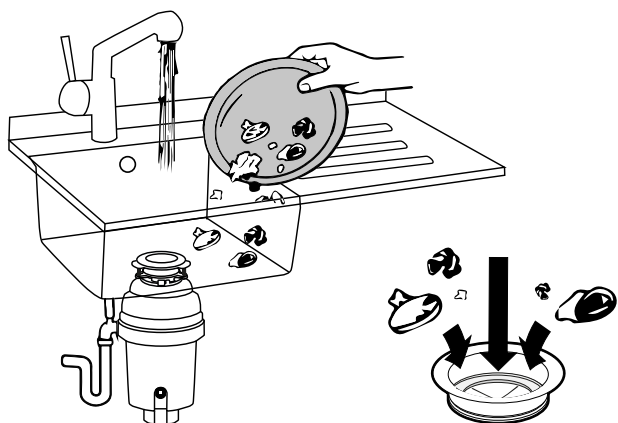

4 Vypněte drtič a zastavte vodu

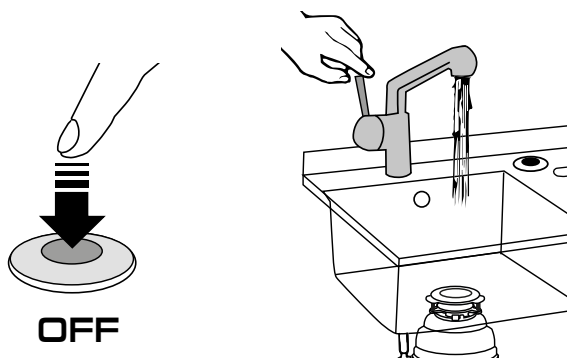

1 Odstraňte zátku dřezu, pokud je právě použita.

2 Pusťte středně silný proud studené vody.
Zapněte spínač.
Motor se rozběhne a drtič je připraven k použití.

3 Shrnújte postupně do odtoku – hrdla drtiče:
zbytky jídel z talířů, slupky ovoce a zeleniny, košťály, skořápky vajec a ořechů, semínka, pecky, masové odřezky a menší kosti, kávovou sedlinu i s filtrem z překapávače, čajové sáčky (bez provázku), ubrousky, papírové kapesníčky nebo utěrky, párátko, nedopalky cigaret atd.

4 Když drcení skončí, než drtič vypnete, ponechte ještě několik sekund puštěnou vodu. Zajistíte tím důkladné propláchnutí sifonu a odpadního potrubí.

TIPY A RADY:

1. Zátka s funkcí sítka doporučujeme v odtoku ponechat, i když drtič nepoužíváte. Snižíte tak možnost náhodného vniknutí kuchyňských nástrojů a jiných předmětů do drtiče.
2. Pokud není drtič zapnutý, udržujte drtičí komoru vždy prázdnou a nevhazujte předem žádné zbytky. Dávku zbytků k drcení shromažďujte nejprve ve dřezu a shrnujte až při zapnutém drtiči a tekoucí vodě.
V případě, že bude komora drtiče předem zaplněna zbytky, riskujete zhoršené odtékání dřezu, zaseknutí drtiče při zapnutí, a pokud je přes komoru drtiče napojeno vypouštění myčky / pračky, tak i plnění dřezu vodou.
3. Používejte drtič „před“ jídlem a „po“ jídle. V průběhu přípravy jídla zapněte drtič, pusťte studenou vodu a vyčistěte dřez od zbytků zeleniny nebo odřezků salátu. Když dojdíte, seškrábněte zbytky jídla přímo do drtiče.
4. **POKUD CHCETE DRCENÍ ZBYTKŮ JÍDLA URYCHLIT**
Větší zbytky, jako delší kosti, kořenová zelenina, celé nahnilé ovoce, zbytky melounu, slupky z citrusů a jiné, nařežte nebo rozlomte na menší kusy. Rozdrcení některých zbytků jako jsou velké kosti, skořápky vlašských ořechů nebo rostlinné stonky, slupky s vlákninou, např. fazolové lusky a kukuřičné klasy, trvá déle, a může být efektivnější vyhodit je společně se směsným odpadem. Drtičí efekt se zlepší, pokud budou drceny najednou různorodé materiály.
5. Používejte drtič s rozvahou! Robustní konstrukce drtiče umožní roky bezproblémového provozu. Drtič zpracuje všechny běžné zbytky potravin, ale nedokáže rozdrtit předměty jako konzervy, láhve, uzávěry od láhví, plasty, sklo, porcelán, kůži, textil, nádobí z kameniny, gumu, provazy, peří, ani škeble a lastury od ústřic. Toto jsou odpadní materiály, které patří do odpadkového koše, nikoliv do drtiče.

! Nedoporučuje se pro drcení používat horkou vodu. Ve studené vodě se zbytky jídla a tuk udrží v pevném stavu a drtič je může lépe odplavit.

! Neslévejte vroucí vodu z hrnců do dřezu, ve kterém je umístěn drtič, bez současného přítoku studené vody. Prudké výkyvy teploty způsobují změny roztažnosti materiálu a může dojít k prasknutí drtičí komory nebo deformaci sifonu včetně uvolnění matič v závitech.

! **Modely EcoMaster DELUXE a LCD se mohou využít i pro komerční gastro provozy a stravovací zařízení, ale jen za předpokladu, že budou používány pro drcení jednotlivých porcí – max. 15 minut provozu s následnou pauzou 15 min. V žádném případě nejsou určeny pro nepřetržitý provoz!**

Čištění a údržba

Doporučujeme občas vyjmout a očistit kartáčkem spodní stranu ochranné gumové manžety – lapače nečistot (obr. 1), kde se usazují částičky drceného odpadu a mohou se časem začít rozkládat. Manžetu můžete dát i do myčky na nádobí. Po nějaké době nebo v případě poškození, vyměňte manžetu za novou viz kapitola „Příslušenství k drtiči“.

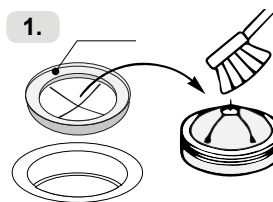

! Manžetu vždy vsadte zpět zatlačením dolů, aby dosedla až na lem, který se nachází cca 5 cm pod přírubou hrdla. Pokud nebude manžeta správně usazena, může dojít k jejímu vychýlení a propadnutí do drtící komory.

Drtič potravinových zbytků je bezúdržbový přístroj a obvykle nevyžaduje žádnou větší pozornost. Pracovní komora a drtící segmenty drtiče se při každém použití čistí samotným procesem drcení. Střípky drceného materiálu, zejména skořápek vajec a ořechů působí lehce abrazivně a nedovolují tak vzniku větších usazenin.

Pokud se přesto pro čištění rozhodnete, nasypejte do komory drtiče kostky ledu, přidejte šálek soli, zazátkujte drtič (zatím nepouštějte vodu), zapněte drtič a nechte ho běžet, dokud je slyšet zvuk drcení ledu, potom odstraňte zátku, pusťte na chvíli studenou vodu a vypněte drtič. Tento postup odstraní zbytky nečistot z drtící komory.

Drtič můžete také propláchnout octovou vodou nebo jedlou sodou. Pro deodorační efekt stačí rozdrtit pomerančovou nebo citrónovou kůru.

Jako profesionální řešení použijte čisticí kapsle nebo prášek **Disposer Care** viz kapitola „Příslušenství k drtiči“. Používejte dle potřeby k udržení čistoty vašeho drtiče a sifonu.

Na otočném talíři a drtících segmentech se mohou usazovat i nánosy minerálních látek a vodního kamene. Tyto nánosy mohou vypadat jako rez, nemějte však obavy, veškeré drtící komponenty jsou z nerezové oceli.

Motor má kluzná, samomazná ložiska. **PO CELOU DOBU ŽIVOTNOSTI NEVYŽADUJE MAZÁNÍ!** Drtící segmenty není potřeba nijak ostřit. Z důvodu vznikajících vibrací při drcení se doporučuje provádět občasnou KONTROLU dotažení hrdla drtiče a zároveň všech matic na odpadním sifonu. Postupem času může docházet k uvolňování a případným netěsnostem.

Nikdy nenalévejte do drtiče přípravky obsahující agresivní látky!

Např. louh, savo, chemický čistič odpadu atd. Může dojít k narušení těsnění a průsaku vody do motoru s následným zkratováním el. částí.

Pokud potřebujete rozpustit usazeniny v odpadním potrubí a chcete použít některý z chemických přípravků, musíte je nalít přímo do potrubí za napojením drtiče.

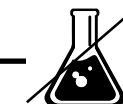

UPOZORNĚNÍ

Elektrické schéma

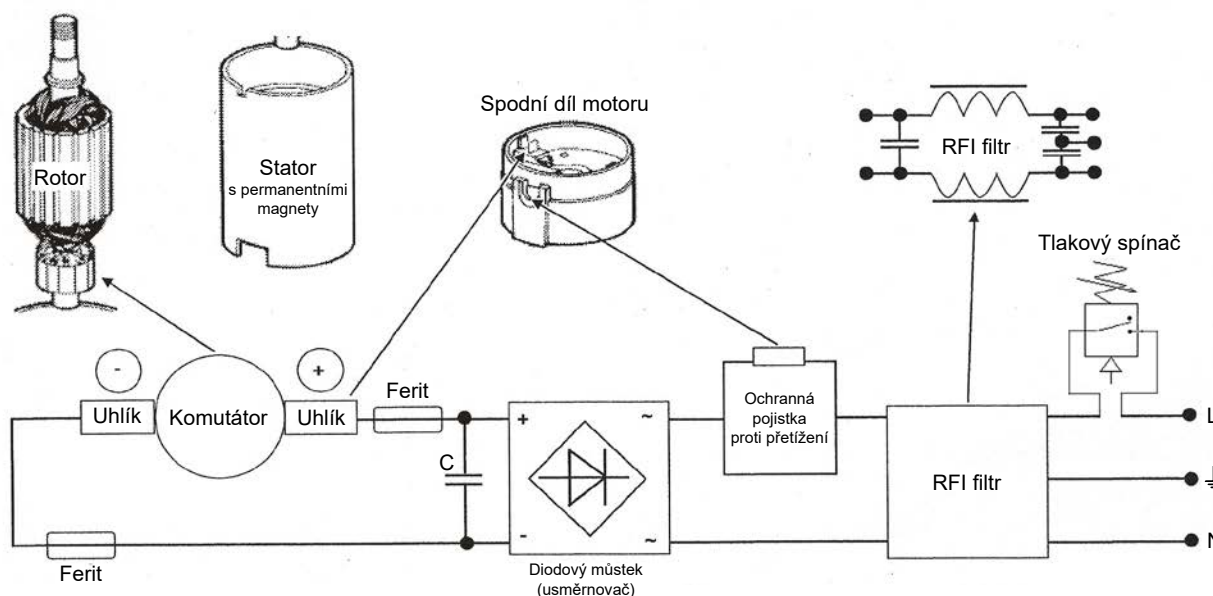

Přetěžovací ochrana má dvě spouště zapojené do série:

1) Zkratová (nevratná) - je tvořena tavným drátkem. Drátek se zpravidla přepálí (přeruší) v případě zkratu ve vinutí rotoru, komutátoru nebo při poruše diodového můstku a chrání tím hlavně přívodní vedení.

2) Tepelná (vratná) - je tvořena bimetalovým páskem s kontaktem a vypínací mechanikou. (Bimetal – mechanicky spojené pásky dvou kovů o různé tepelné roztažnosti) Bimetal se průchodem nadproudu zahřívá, deformuje daným směrem a uvádí v činnost vypínací mechanismus, který přeruší obvod. Po odlehčení přetíženého motoru a zchladnutí bimetalu je možno ochranu opět zapnout. Tato ochrana není tepelně vázaná s rotorem, tudíž nemůže reagovat na zvýšení teploty, vzniklé nepřiměřeně dlouhým provozem, byť nepřetěžovaného motoru.

Odstraňování závad

Pokud se vyskytnou následující problémy, proveďte uvedené kontroly a závadu odstraňte.

Před kontaktováním prodejce, servisu nebo výměnou přístroje doporučujeme nejprve provést uvedené kontroly a úkony. Ušetříte tak případné zbytečné výdaje za servisní zásah, na který se nevztahuje bezplatná záruka na zprovoznění jinak funkčního drtiče.

V případě, že drtič přestal fungovat nebo se chová nestandardně, může se jednat o reakci ochranné pojistky na zaseknutí, přetížení nebo některý z dalších stavů, dle kterých je možné rozpoznat příčinu a jednoduše drtič opět zprovoznit.

⚠ Před úkony, které vyžadují manipulaci v drtící komoře, vždy odpojte drtič z elektrické sítě! Může se nečekaně rozběhnout a způsobit poranění.

DRTIČ NEJDE ZAPNOUT / NEFUNKUJE

Zkontrolujte napájení drtiče, hlavní jistič a řádné připojení vidlice přívodního kabelu do el. zásuvky. Ověřte, zda na přetížení motoru nezareagovala pojistka drtiče. Zatlačte resetační tlačítko pojistky (obr. 1) Při ovládání pneu-tlačítkem, zkontrolujte funkčnost. Stlačujte vícekrát tlačítko, musí být slyšet slabé cvakání mechanismu pneu-spínače v drtiči (doporučujeme otevřít dvířka dřezové skříňky). V opačném případě zkontrolujte připojení a nasunutí hadičky mezi tlačítkem a pneu-spínačem vespod drtiče. Hadička může být vypadlá nebo povysunutá. Při nasazování hadičky nesmí být pneu-tlačítko zároveň stlačeno.

ZASEKNUTÝ PŘEDMĚT V KOMOŘE / TALÍŘ SE NEOTÁČÍ VOLNĚ/ DRTIČ SE NEROZBĚHNE

Do drtiče může spadnout lžička nebo kovový uzávěr z láhve a zaseknout se na kraji drtícího talíře. Vytáhněte ochrannou manžetu a nahlédněte do komory drtiče. Obvykle stačí předmět vytáhnout rukou nebo dlouhými kleštěmi.

Příčina zaseknutí nemusí být vždy zjevně viditelná, ale může se jednat například o střípek kosti nebo pecky z předchozího drcení, který znemožní rozběhnutí drtiče při následném spuštění.

Vždy ještě ověřte, zda lze rotačním talířem v komoře volně otáčet. Pokud je talíř zablokovaný, druhým koncem velké vařečky nebo dlouhým šroubovákem se opřete o některý z jeho výstupků a snažte se jim pootočit proti směru hodinových ručiček (obr. 2). Je nutné otáčet celým talířem, ne jen lopatkami na čepech. Někdy je potřeba použít více síly.

Vraťte zpět ochrannou manžetu a zatlačte resetační tlačítko pojistky ve spodní části drtiče (obr. 1).

Poznámka: Zatlačením tepelné pojistky bez odstranění příčiny zablokování bude motor pouze chvíli hučet a tlačítko opětovně vyskočí. Při správné opětovné aktivaci pojistky musí tlačítko klapnout a zůstat v zatlačené pozici. Někdy je potřeba nechat pojistku několik minut vychladnout.

ZÁVADA PNEU-TLAČÍTKA

Pro vyloučení závady pneu-tlačítka, musí při ucpání prstem bez nasunutí hadičky (nebo s hadičkou a jejím přiškrtnutím zlomením) držet tlak vzduchu při stlačování. (Po letech může být gumový měch uvnitř tlačítka ztuhlý a protřžený, kdy dochází k úniku stlačovaného vzduchu).

Pokud se tlačítko zasekává nebo nevrací, je zanesené nečistotami, můžete jej rozebrat a vyčistit (obr. 3).

PŘÍLIŠ HLUČNÝ PROVOZ/ VIBRACE

(Nevztahuje se na hluk, který drtič vydává během drcení kostí nebo pecek z ovoce). Velmi silný kovový hluk obvykle způsobí lžička, uzávěr od láhve nebo jiný cizí předmět, který se náhodně dostane do drtiče.

Vypněte drtič a zastavte vodu. Vytáhněte ochrannou manžetu a vyndejte cizí předmět z komory drtiče.

Vraťte zpět ochrannou manžetu. Zvýšený hluk z drtící komory může zapříčinit i příliš stará manžeta, pokud se jednotlivé pružné listy nevracejí do původní uzavřené polohy. Vyměňte manžetu za novou.

Nepříjemné vibrace spolu se zvýšeným hlukem může způsobovat nevyvážená rotace při zaseknutí jedné z výkyvných lopatek drtícího talíře na čepu. Pod lopatku se dostala gumička, provázek nebo nános vodního kamene. Odstraňte příčinu zablokování a lopatku pohybem tam a zpět rozhýbejte, aby se dokázala sama odstředivou silou v rotaci talíře narovnávat.

VODA ŠPLÍCHÁ DO DŘEZU

Zkontrolujte stav ochranné vyjímatelné manžety, která zabraňuje zpětnému vystříknutí vody do dřezu. Pokud se pružné listy nevracejí do původní uzavřené polohy nebo jsou jinak poškozeny, vyměňte manžetu za novou.

Proveďte správnost napojení drtiče viz kapitola „Typické připojení k odpadu“ Ústí odpadního potrubí na zdi musí být níže než výtokový otvor drtiče, jinak bude drtící komora trvale zaplavená vodou, což může vést i ke zkrácení životnosti drtiče.

DŘEZ ŠPATNĚ ODTÉKÁ

Může se jednat o ucpání sifonu nebo odpadního potrubí. Příčinou může být špatný postup drcení bez vody nebo nedostatečný proud vody.

Pokud k ucpání potrubí dojde krátce po instalaci, příčinou je zpravidla uvolnění starých nánosů, které tlak drtiče strhne. Zkuste naplnit dřež vodou po okraj, vyndejte zátku i manžetu a zapněte drtič. Tlak vodního sloupce spolu s drtičem můžou ucpávku protlačit. Pokud jste nebyli úspěšní, použijte ještě navíc zvon nebo si nechte potrubí odborně vyčistit.

Při vypouštění myčky nebo pračky přes drtič, dochází k plnění dřezu odpadní vodou. Zkontrolujte, zda se v drtící komoře nenacházejí nepodrcené zbytky nebo proveďte správnost napojení drtiče viz kapitola „Typické připojení k odpadu“ nebo „Připojení myčky a přepadu“

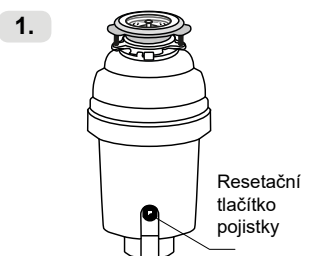

Zatlačte červené tlačítko

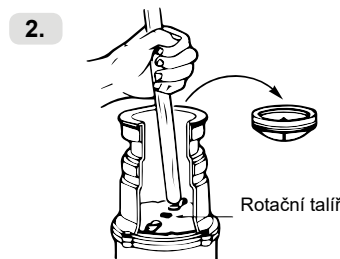

Zapřete se a otočte talíř

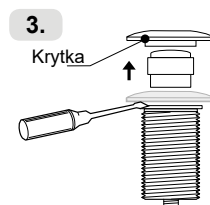

Podeberte a vytlačte krytku

NETĚSNOSTI

Pokud zařízení prosakuje v horní části kolem vstupního hrdla, důvodem může být nesprávné usazení příruby vstupního hrdla v dřezu (nesprávně zvolené těsnění či tmel nebo nedostatečné dotažení třech stahovacích šroubů). Vibrace při drcení houževnatých materiálů mohou slabě dotažené hrdlo uvolnit. Upínací bajonet není dotažen až na doraz. Tlumící gumová vložka je vadná. Pokud zařízení prosakuje u odpadového kolena, může se jednat o nesprávné utažení šroubů na přírubě kolene, špatně nasazené těsnění obrácené nebo mimo vodící drážku.

UPOZORNĚNÍ:

V případě odstraňování výše uvedených obtíží, které mnohdy neúmyslně způsobí i sám uživatel, se nejedná o záruční opravy! Tyto popsané úkony patří k provozu a uživatelské obsluze drtiče.

Pokud jste provedli výše uvedené kontroly a drtič stále nefunguje, může se jednat o vnitřní závadu, která vyžaduje opravu nebo výměnu drtiče. Obrat'te se na prodejce nebo servisní středisko.

Záruční podmínky

Záruka se vztahuje na poruchy a vady, které v průběhu záruční doby vznikly chybou výroby nebo použitých materiálů. Tyto závady budou bezplatně opraveny. Při poruše výrobku kontaktujte prodejce.

Délka záruční doby se řídí platnými ustanoveními zákona a pro spotřebitele činí 24 měsíců, s výjimkami stanovenými zákonem. Prodejce může poskytovat na výrobek i záruční lhůtu delší. Záruční lhůta na zakoupené zboží začíná plynout dnem jeho dodání kupujícímu.

Výrobek bude bezplatně opraven po předložení dokladu o zakoupení, (prokázání nákupu) spolu s vadným výrobkem. Při zasílání nese zákazník riziko poškození výrobku při přepravě.

Bezplatná záruční oprava

Je poskytována jen v případech, že drtič nefunguje i po provedení následujících kroků:

- **Rotační talíř v komoře se volně otáčí a lopatky se kývou na čepech.**
- **Pojistka ve spodní části drtiče (červené tlačítko) je zatlačena.**

Nárok na bezplatnou záruční opravu zaniká v těchto případech:

- Příklad byl instalován nebo obsluhován v rozporu s [návodem na instalaci a používání](#).
- Údaje na dokladech se liší od údajů uvedených na přístroji.
- Bylo poškozeno, pozměněno, odstraněno výrobní číslo nebo narušena záruční plomba přístroje.
- Závada vznikla nepřipustným zásahem do výrobku (rozmontování, úpravy nebo oprava neautorizovaným servisem).
- Poškození bylo způsobeno vnějšími vlivy, např. znečištěním, při styku s vodou v důsledku živelné události, přírodních či jiných vnějších jevů (povodně, zemětřesení, bouřky, požár, přepětí v el. síti apod.)
- Poškození evidentně související (nebo nesoucí charakteristické znaky) s nesprávným napětím, zkraty nebo nestabilitou rozvodné sítě, stejně jako všechny vady související s nesprávným el. připojením).
- Příklad je jakkoli mechanicky poškozen (pádem, upuštěním, nárazy jinými objekty).
- Do motoru se dostala voda poškozením gufera (naleptání čistícími chemikáliemi nebo namotáním igelitu na hřídel).
- Příklad byl používán pro drcení jiného než biologického odpadu nebo jiné účely, než je obvyklé.
- Model přístroje určený pro domácnost byl používán v gastro provozech nebo byl prokazatelně přetěžován.
- Poškození je způsobeno nevhodným používáním a podmínkami, které neodpovídají určení výrobce (venkovní použití a jiné).

Bezplatná záruční oprava se nevztahuje:

- Na běžnou údržbu přístroje, zejména odstraňování závad dle pokynů uvedených v kapitole „Odstraňování závad“ (např. zablokování cizími předměty nebo nedostatečně podrceným odpadem, jiné nouzové stavy, čištění apod.)
- Na závady vzniklé nevhodnou nebo neodbornou instalací.

V případě neoprávněné reklamace, neexistující vady nebo zániku nároku na bezplatnou záruční opravu viz výše, budou účtovány veškeré náklady spojené s testováním, opravou a zpětným zasláním/ přepravou.

Ochrana životního prostředí a recyklace

V EU se ročně zrecykluje pouhých 30 % všech vyprodukovaných odpadů, 27 % končí ve spalovnách, 25 % se odváží na skládky a pouhých 17 % se kompostuje. Papír, kovy, plasty, sklo – to vše umíme recyklovat. Třídění odpadů se ve vyspělé společnosti stalo běžným standardem a nutností.



Nejhůře zpracovatelným typem odpadu je organický odpad. Zbytky jídla a další biologicky rozložitelný odpad tak končí ve směsném odpadu, který následně musí být transportován neekologicky nákladními auty na komunální skládku.



Komunální skládky se pomalu, ale jistě zaplňují, na nové často už není místo, proto se na celém světě přijímají opatření na odklon směsných odpadů ze skládek. Na skládkách se organický odpad nekontrolovaně rozkládá na skleníkové plyny a skládkový výluh – silně kyselá kapalina kontaminující půdu a spodní vody. Nejnebezpečnějším vznikajícím plynem při rozkladu organických zbytků je volně unikající metan, který přispívá k oteplování planety země 20x více než oxid uhlíčitý.

V podstatě jsou jen dvě možnosti jak s organickým odpadem jako jsou zbytky jídla nakládat – kompostování nebo použití drtičů potravinových zbytků. Zatímco kompostování může být pro městské domácnosti poměrně komplikované, drtič potravinového odpadu lze namontovat téměř pod každý dřez v domácnosti. **Používání drtiče představuje zodpovědný a šetrný způsob okamžitého zpracování potravinových zbytků** včetně nejlevnějšího způsobu jejich oddělené přepravy.

Zbytky jsou rozdrceny (na velmi drobné částice) a dále odcházejí kanalizací do čističky odpadních vod k dalšímu zpracování, podobně jako ostatní organicky rozložitelné odpady z domácností (lidské exkrementy).

Moderní ČOV jsou vybaveny technologií na zpracování bioodpadu z odpadních vod s následným využitím bioplynu, ze kterého se vyrobí elektrická energie. Problematický metan je tak přeměněn na zelenou elektřinu a vytápění.

Pevné zbytky se dále stabilizují a používají se při rekultivacích jako výživné hnojivo. Kaly z ČOV a sedimenty vodních toků a nádrží nabízí v současné době určitou alternativu vnosu organické hmoty a živin do zemědělských půd.

Domácnosti s drtičem

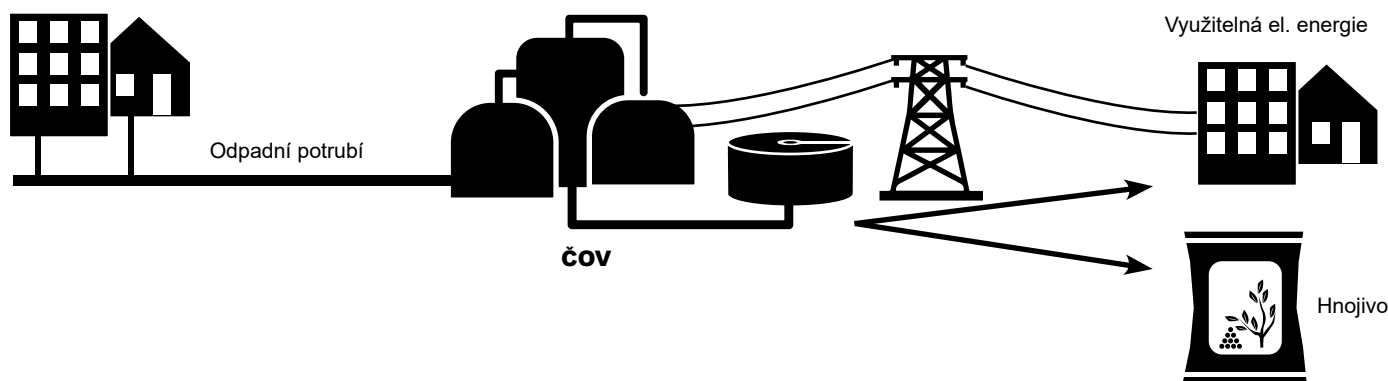

Fakta o drtičích potravinového odpadu:

- Používáním drtičů odpadu se zvýší spotřeba vody v domácnosti o cca 1% ročně
- Spotřeba elektřiny ročně vzroste o 3-4 kWh, tedy 90x méně než je spotřeba běžná lednice
- Potravinový odpad je ze 75 % složen z vody
- Z každých 1000 kg potravinového odpadu, který nevyvezeme na skládku, jsou čistírný odpadních vod schopny extrahovat a vrátit do oběhu přes 600 litrů vyčištěné vody
- V EU se každoročně vyhodí 88 milionů tun jídla v hodnotě 143 milionů EUR

V drtiči potravinových zbytků **NENÍ možné zpracovat neorganické předměty jako plechovky, mikrotenové obaly, gumové rukavice, plasty, keramiku nebo sklo.** Tyto materiály drtičem z jeho podstaty neprojdou, jelikož odpad v něm ve skutečnosti pouze rotuje a přítlakem odstředivé síly se rozmělnuje o nehybný perforovaný prstavec.

Používáním drtiče potravinových zbytků třídíte odpady přímo v místě zdroje. Váš odpadkový koš bude čistý a suchý, odpady je pak mnohem jednodušší třídít na plasty, kovy, sklo a papír – podle typů odpadních nádob před vaším domem.

Likvidace obalů a elektrozařízení

Při likvidaci obalů a elektrozařízení se řiďte pokyny na str.4. Nevhazujte elektrozařízení do směsného odpadu!

Příslušenství k drtiči

Doporučené k montáži



Pneu-tlačítko vč. hadičky

Slouží k pohodlnému zapínání drtiče

Lesklý chrom - EAN: 8596220000101

Matný nerez - EAN: 8596220000811



Instalační sada pro připojení přepadu dřezu

Bezproblémové propojení přepadu
dřezu s drtičem

EAN kód: 8596220002907



Univerzální trubkový sifon 6/4" x 40

Pachová uzávěra, s hladkým průtokem
vč. dílů oddálení sifonu ke zdi

EAN kód: 8595156224360

Doplňkové



Zátka s funkcí sítka pro EVO3

Pro vsazení do hrdla - zabrání
nechtěnému propadnutí přiborů

EAN kód: 8596220005052



Náhradní silikonová manžeta

Pro vsazení do hrdla - ochrana před
vylétáváním zbytků a hlukem

EAN kód: 8596220005038



Univerzální kartáč

Čištění drtičů a okolí dřezu

EAN kód: 8596220003133



Bezdrátový spínač/ Dálkově ovládaná zásuvka

Sada pro bezdrátové spínání

EAN kód: 8596220002846

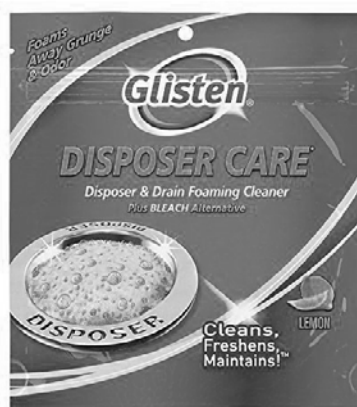

Čistící a dezinfekční prášek do drtiče Disposer Care

S vůní citronu

EAN kód: 8596220003058



Čistící a dezinfekční kapsle do drtiče Disposer Care

S vůní citronu

EAN kód: 8596220003041

Pro zakoupení originálního příslušenství se obraťte na svého prodejce

(možnost vyhledání pomocí EAN kódu na internetu)

Obsah balení

Přístroj	1 ks
Návod na instalaci a použití	1 ks
Vyjímatelná silikonová mažeta	1 ks
Zátka s funkcí sítka	1 ks
Odpadní koleno s přídatným vstupem na přepad / myčku vč. příruby a 2 ks šroub	1 ks

EcoMaster[®]
