

SYSTEM

EXCLUSIVE 18 Board



Ornamic

System drzwi przesuwnych z górnym układem jezdny, na torze pojedynczym

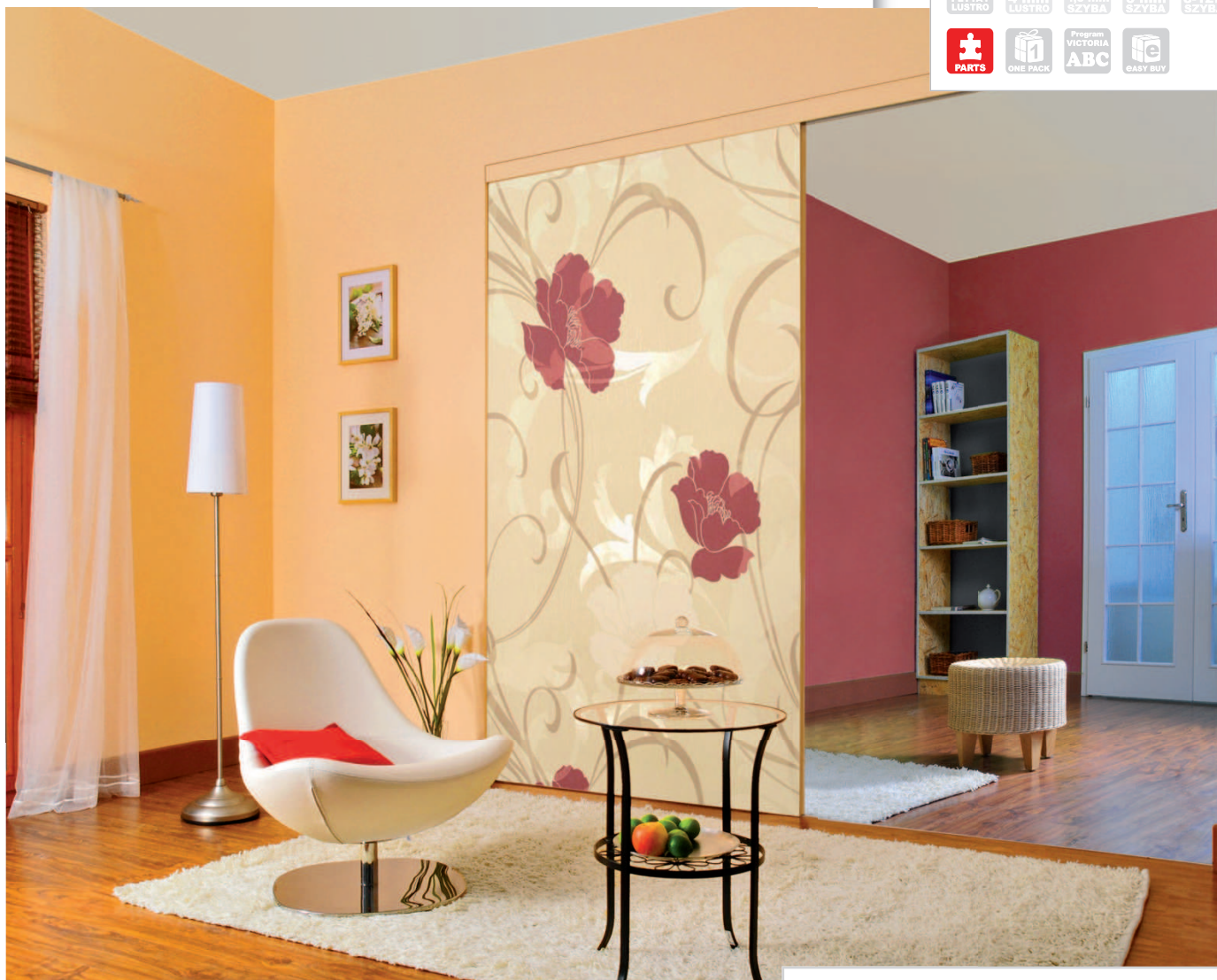
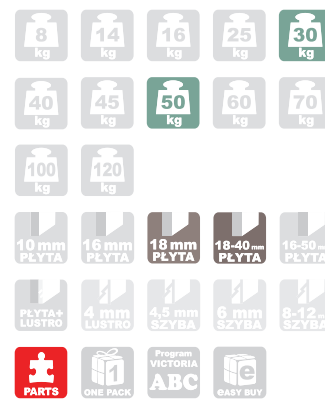

CHARAKTERYSTYKA

► Przeznaczenie	Drzwi przesuwne
► Tor	Pojedynczy
▼ Układ jezdny	Górny
► Prowadzenie górne	Wózek z łożyskiem kulkowym
► Prowadzenie dolne	Prowadnik dolny
► Konstrukcja	Płytkowa
► Grubość wypełnienia	18 - 40 mm
► Rodzaj wypełnienia	Płyta 18 - 40 mm
► Max. obciążenie skrzydła	30 kg lub 50 kg w zależności od sposobu montażu
► Max. długość rączki	2,70 m
► Max. długość toru	3,60 m
► Szczotki odbojowe	Tak
► Szczotki przeciwkurzowe	Brak
► Program sprzedażowy	Poszczególne części dostępne jako osobne artykuły
► Dekorowanie	Taśma PCV lub ABS (więcej na str.382)

ZASTOSOWANIE

- Drzwi przejściowe, zabudowa wnek

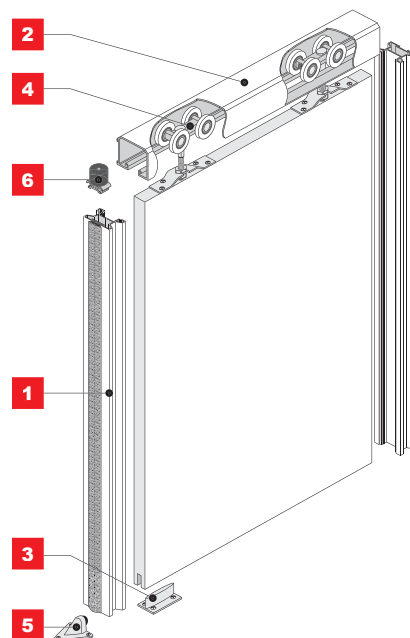

Rączka **PROSPER II - Decor****DECOR**

KOD	KOLOR	DŁUGOŚĆ (mm)	OPAK. ZBIORCZE	JEDN. MIARY	CENA
03145	SREBRNY	2700	8	SZT.	
03144	JASNY BRAZ	2700	8	SZT.	

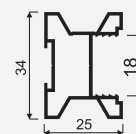
Rączka **PORTO**

KOD	KOLOR	DŁUGOŚĆ (mm)	OPAK. ZBIORCZE	JEDN. MIARY	CENA
03167	SREBRNY	2700	8	SZT.	
03166	JASNY BRAZ	2700	8	SZT.	

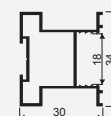
Tor górny
EXCLUSIVE - Ornamic*Ornamic*

KOD	KOLOR	DŁUGOŚĆ (mm)	OPAK. ZBIORCZE	JEDN. MIARY	CENA
01971	SREBRNY	1200	12	SZT.	
01969	JASNY BRAZ	1200	12	SZT.	
01973	ZŁOTY	1200	12	SZT.	
01972	SREBRNY	1800	12	SZT.	
01970	JASNY BRAZ	1800	12	SZT.	
01974	ZŁOTY	1800	12	SZT.	
01714	SREBRNY	3000	12	SZT.	
01713	JASNY BRAZ	3000	12	SZT.	
01715	ZŁOTY	3000	12	SZT.	
02126	SREBRNY	3600	12	SZT.	
02127	JASNY BRAZ	3600	12	SZT.	
02125	ZŁOTY	3600	12	SZT.	

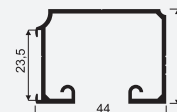
Prowadnik **102 N**

KOD	OPAK. ZBIORCZE	JEDN. MIARY	CENA
222151	500	SZT.	

ZESTAW do drzwi przejściowych
ZPE 18 (Exclusive)**i** Zestaw zawiera 2 szt. wózków do drzwi przesuwnych,
2 szt. prowadnika 102 N, oraz komplet wkrętów

KOD	OPAK. ZBIORCZE	JEDN. MIARY	CENA
10083	24	KPL.	





SYSTEM

EXCLUSIVE I8 Board

Elementy systemu

Odbojnik **KULISTY**



KOD	OPAK. ZBIORCZE	JEDN. MIARY	CENA
20019	100	SZT.	

Odbojnik gumowy

URSUS-EXCLUSIVE OGUE

i Zestaw zawiera 2 szt. odbojnika



KOD	OPAK. ZBIORCZE	JEDN. MIARY	CENA
20111	24	KPL.	

Łącznik **H18 MAXIM**

18 mm
PŁYTA**DECOR**

KOD	KOLOR	DŁUGOŚĆ (mm)	OPAK. ZBIORCZE	JEDN. MIARY	CENA
01881	SREBRNY	1800	30	SZT.	
02980	JASNY BRĄZ	1800	30	SZT.	
01882	SREBRNY	2500	30	SZT.	
02981	JASNY BRĄZ	2500	30	SZT.	

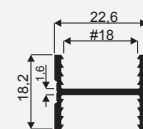

Łącznik **H25 MAXIM**

18 mm
PŁYTA**DECOR**

KOD	KOLOR	DŁUGOŚĆ (mm)	OPAK. ZBIORCZE	JEDN. MIARY	CENA
01883	SREBRNY	1800	20	SZT.	
02983	JASNY BRĄZ	1800	20	SZT.	
01884	SREBRNY	2500	20	SZT.	
02984	JASNY BRĄZ	2500	20	SZT.	

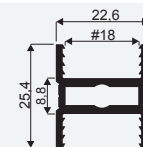

Szczotka **ODBOJOWA**

i Wszystkie szczotki na stronie 365

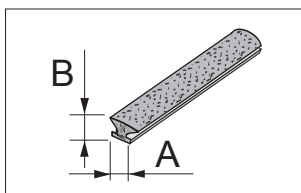

KOD	NAZWA	A (mm)	B (mm)	MONTAŻ	OPAK. ZBIORCZE	JEDN. MIARY	CENA
20094	SZCZOTKA ODB.	14,5	4	B. KLEJU	200	MB.	
20224	SZCZOTKA ODB.	14,5	4	B. KLEJU	10	OPAK. (50 mb)	

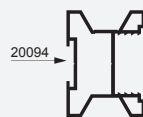
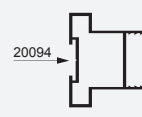
Rączka **PROSPER II - Decor**Rączka **PORTO**



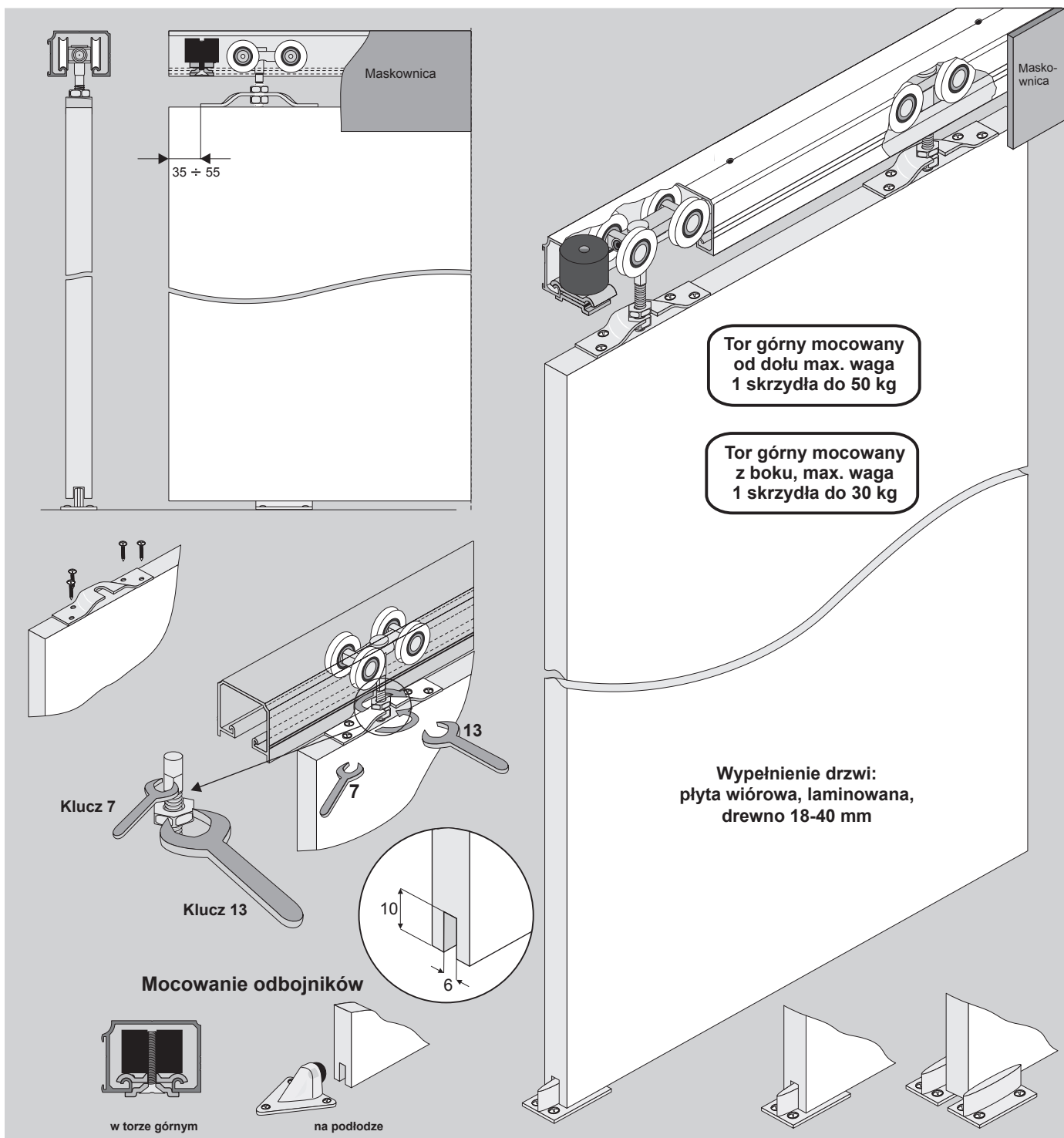

ELEMENTY SKŁADOWE

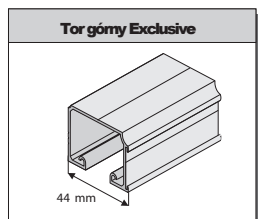

Długość
1,2 m, 1,8 m, 3,0 m, 3,6 m.

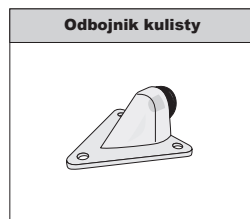
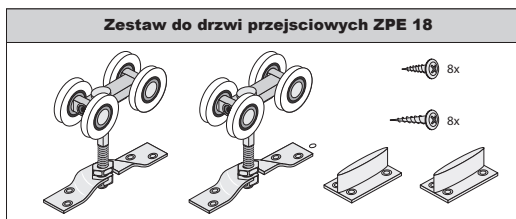



1. Tor w świetle otworu

Wysokość płyty h_p :

$$h_p = H - 64 \text{ mm}$$

H - wysokość światła otworu

Mocowanie górne toru EXCLUSIVE
- max. waga skrzydła do 50 kg

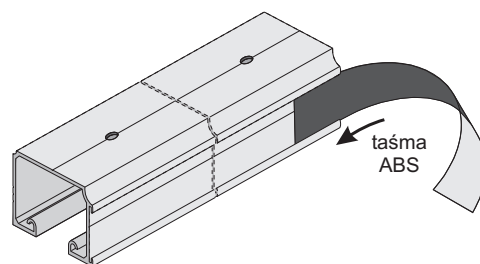
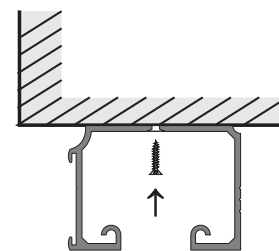
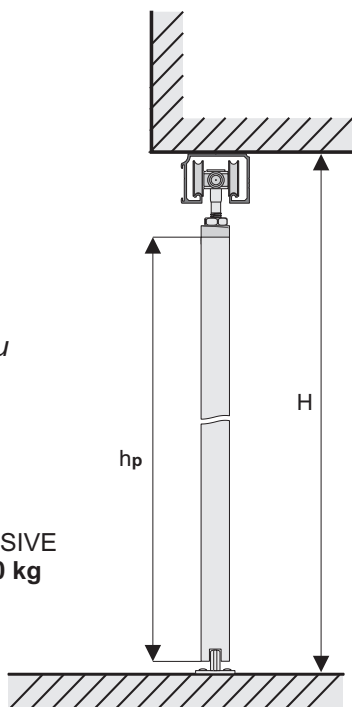

2. Tor poza światłem otworu

Wysokość płyty h_p :

$$h_p = H - 64 \text{ mm}$$

H - wysokość poza światłem otworu
(do górnej powierzchni toru)

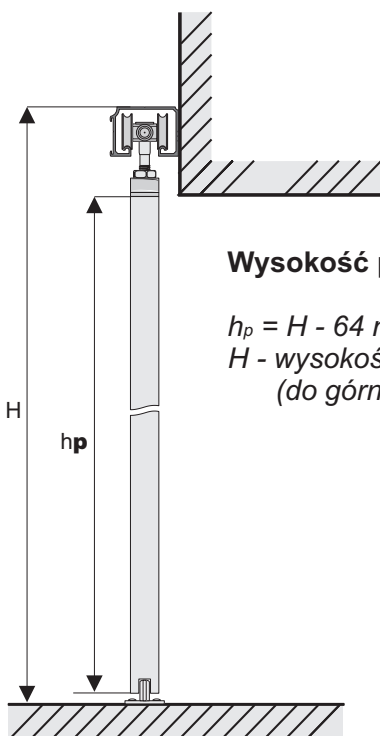
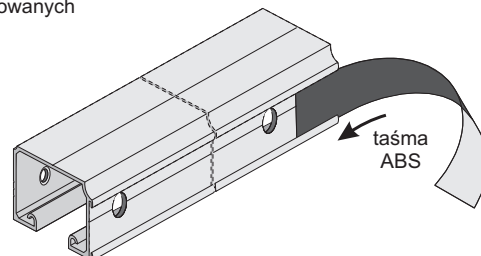
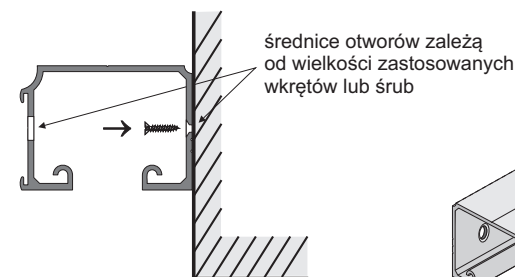

Mocowanie boczne toru EXCLUSIVE
- max. waga skrzydła do 30 kg

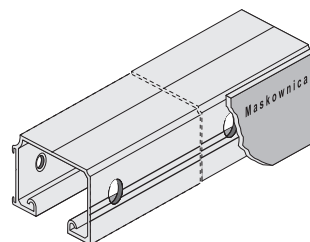

UWAGA !

W przypadku gdy po zamontowaniu toru,
nie będzie miejsca do wprowadzenia wózków w tor,
należy je wprowadzić przed przykręceniem toru.



LINIA

PROSPER Board

Instrukcja montażu linii **PROSPER Board**
w systemie EXCLUSIVE 18 Board

SYSTEM
EXCLUSIVE 18 Board

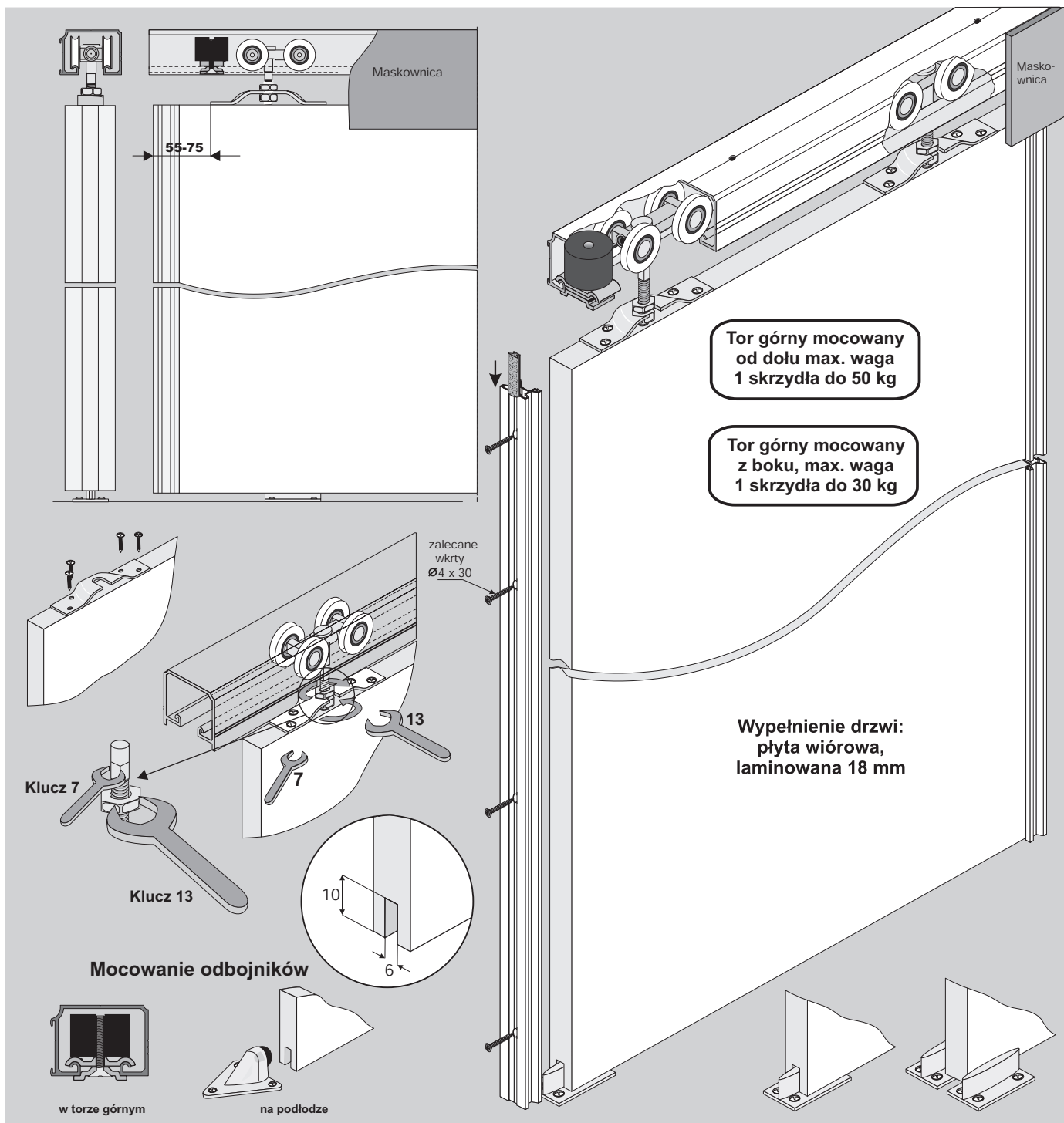

ELEMENTY SKŁADOWE



Długo 2,7 m



Długo 1,2 m, 1,8 m, 3,0 m, 3,6 m

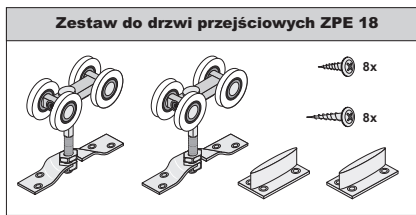



1. Tor w świetle otworu

Mocowanie górne toru EXCLUSIVE
- max. waga skrzydła do 50 kg

Wysokość płyty	- hp	$hp = H - 64 \text{ mm}$
szerokość płyty	- dp	$dp = dz - 31 \text{ mm}$

H - wysokość światła otworu

dz - założona szerokość skrzydła drzwi

Długość rączki = wysokość płyty

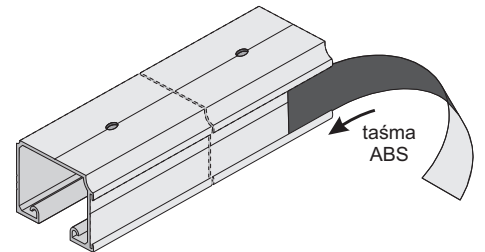
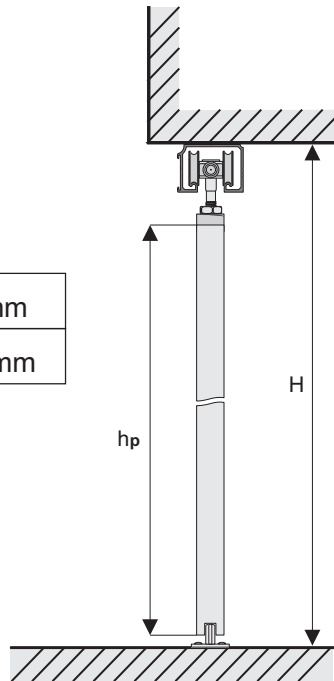
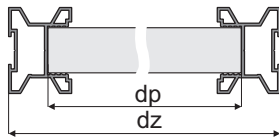

2. Tor poza światłem otworu

Mocowanie boczne toru EXCLUSIVE
- max. waga skrzydła do 30 kg

Wysokość płyty	- hp	$hp = H - 64 \text{ mm}$
szerokość płyty	- dp	$dp = dz - 31 \text{ mm}$

H - wysokość poza światłem otworu

dz - założona szerokość skrzydła drzwi

Długość rączki = wysokość płyty

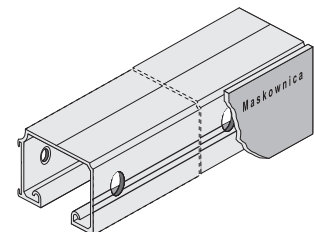
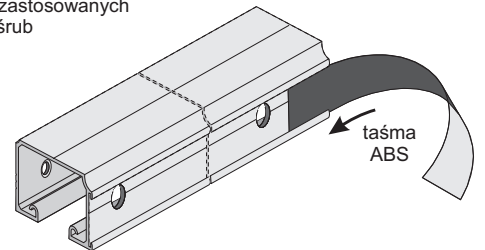
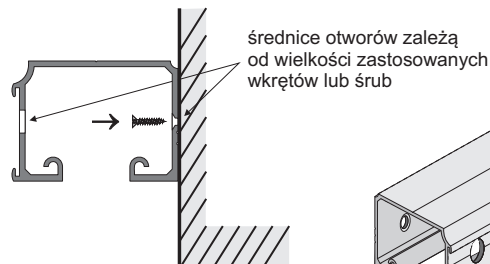
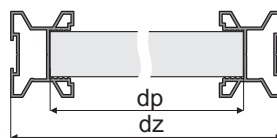

UWAGA !

W przypadku gdy po zamontowaniu toru,
nie będzie miejsca do wprowadzenia wózków w tor,
należy je wprowadzić przed przykręceniem toru.

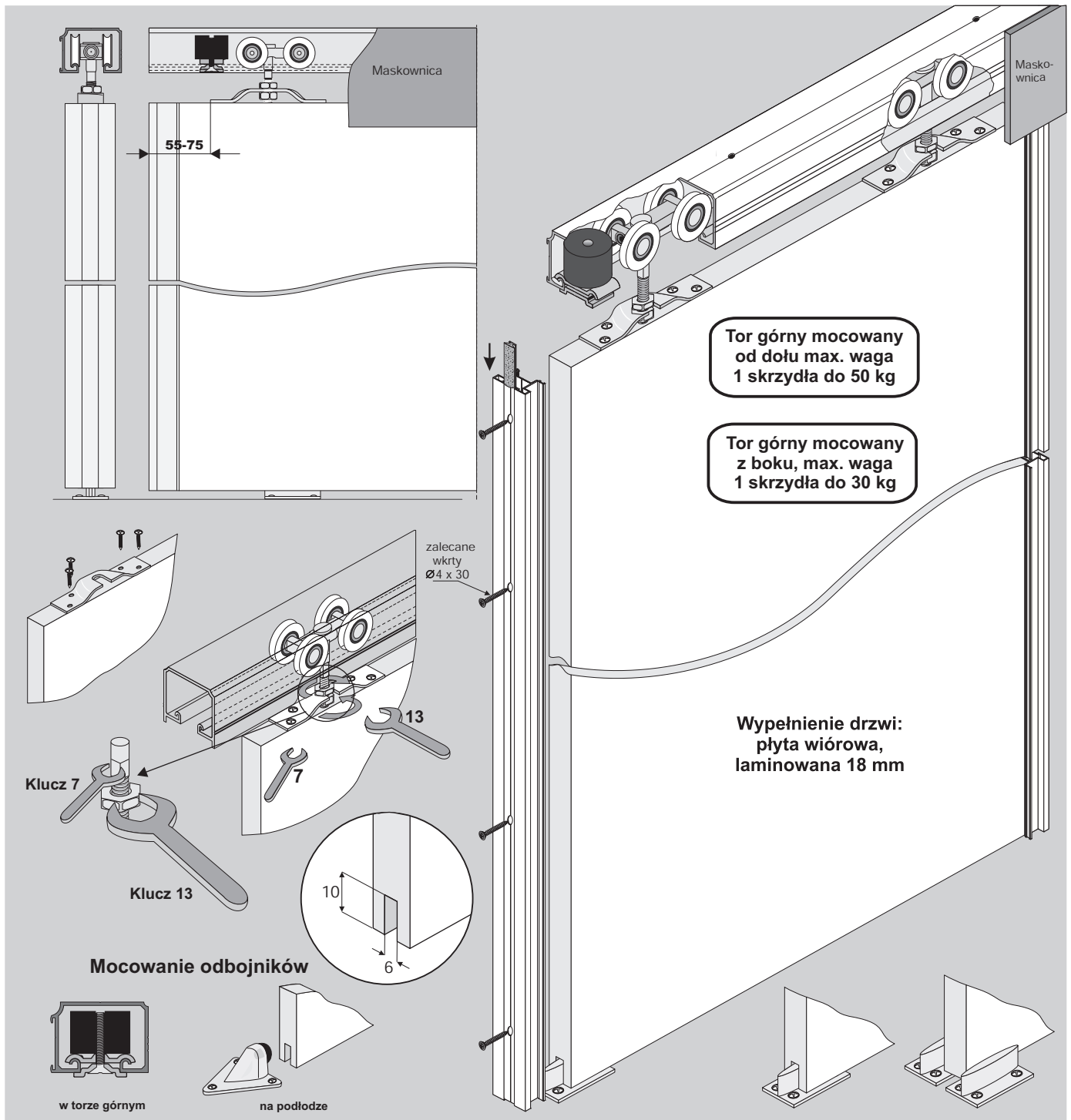

ELEMENTY SKŁADOWE

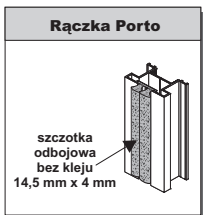

Długość
2,7 m



Długość
1,2 m, 1,8 m, 3,0 m, 3,6 m

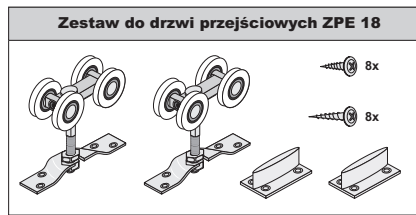

1. Tor w świetle otworu

Mocowanie górne toru EXCLUSIVE
- max. waga skrzydła do 50 kg

Wysokość płyty	- hp	$hp = H - 64 \text{ mm}$
szerokość płyty	- dp	$dp = dz - 41 \text{ mm}$

H - wysokość światła otworu

dz - założona szerokość skrzydła drzwi

Długość rączki = wysokość płyty

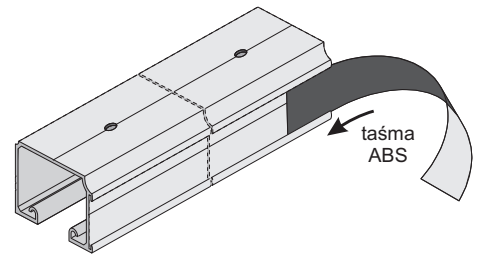
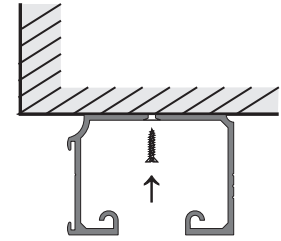
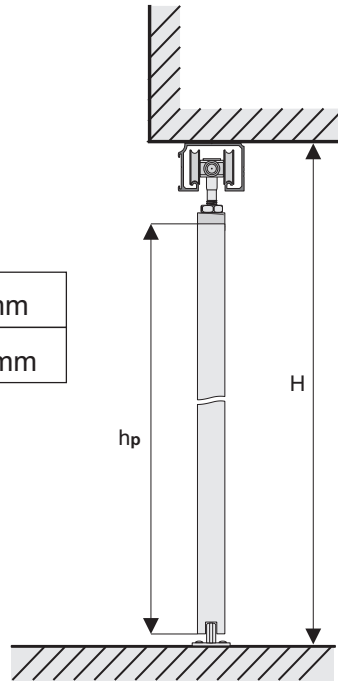
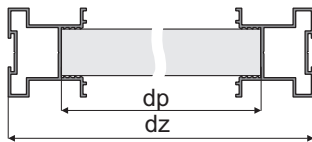

2. Tor poza światłem otworu

Mocowanie boczne toru EXCLUSIVE
- max. waga skrzydła do 30 kg

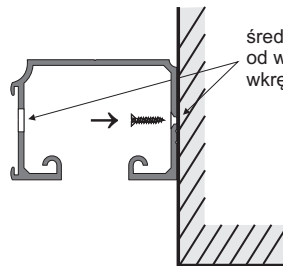

średnice otworów zależą od wielkości zastosowanych wkrętów lub śrub

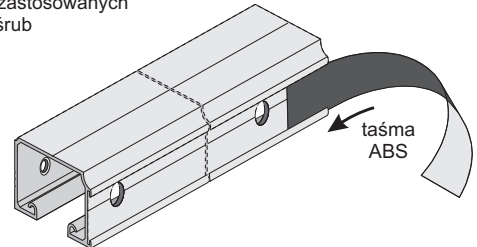

Wysokość płyty	- hp	$hp = H - 64 \text{ mm}$
szerokość płyty	- dp	$dp = dz - 41 \text{ mm}$

H - wysokość poza światłem otworu

dz - założona szerokość skrzydła drzwi

Długość rączki = wysokość płyty

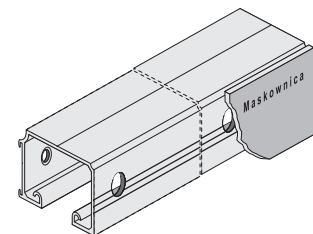
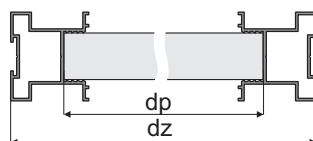

UWAGA !

W przypadku gdy po zamontowaniu toru, nie będzie miejsca do wprowadzenia wózków w tor, należy je wprowadzić przed przykręceniem toru.

SYSTEM

URSUS



System drzwi przesuwnych z górnym układem jezdnym, na torze pojedynczym

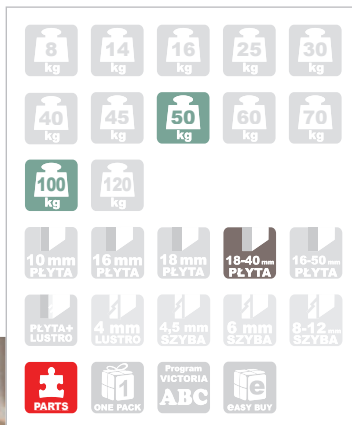
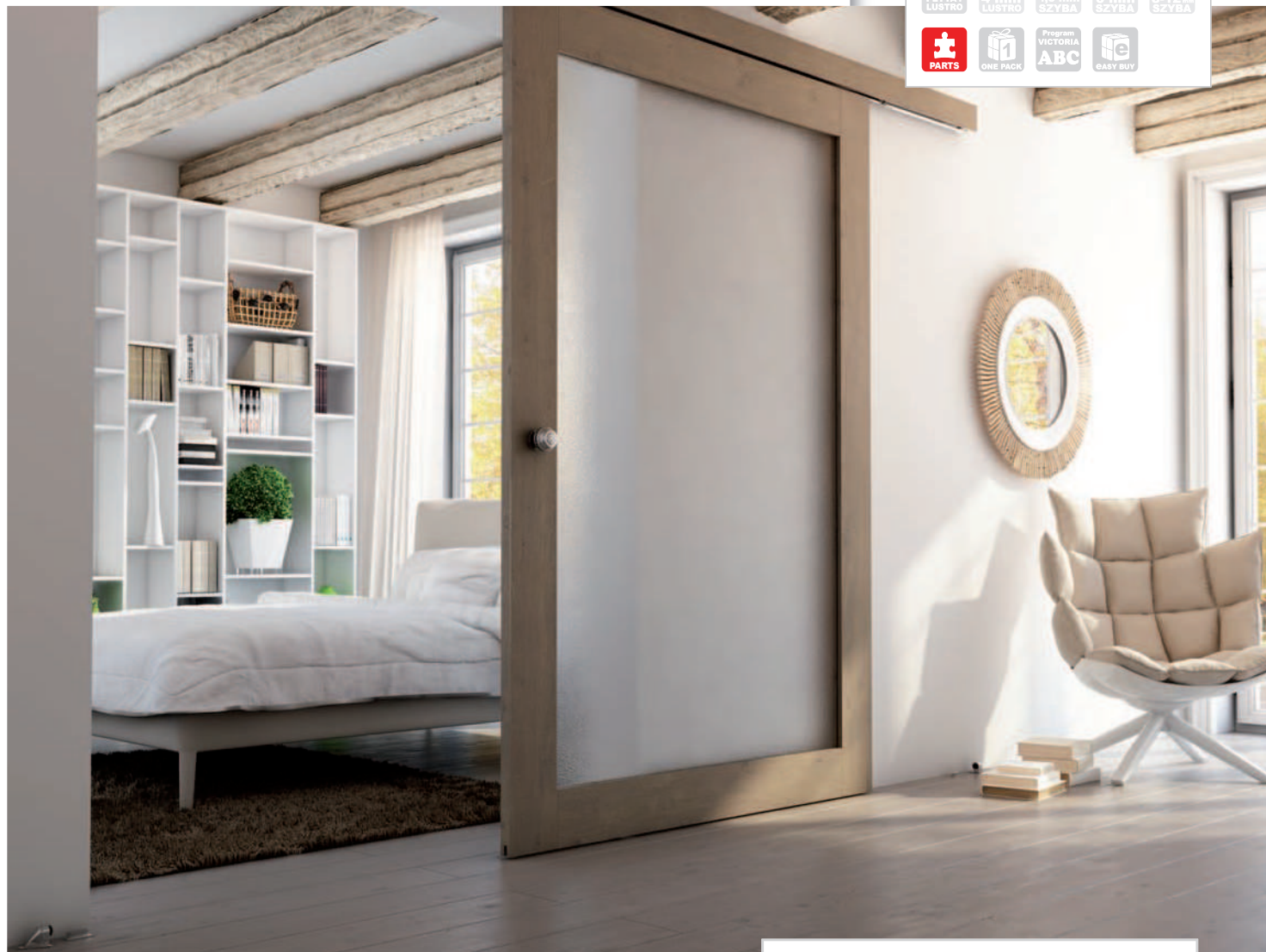

CHARAKTERYSTYKA

▶ Przeznaczenie	Drzwi przesuwne
▶ Tor	Pojedynczy
▼ Układ jezdny	Górny
▶ Prowadzenie górne	Wózek z łożyskiem kulkowym
▶ Prowadzenie dolne	Prowadnik dolny
▶ Konstrukcja	Płytowa
▶ Grubość wypełnienia	18 - 40 mm
▶ Rodzaj wypełnienia	Płyta 18 mm - 40 mm
▶ Max. obciążenie skrzydła	50 kg lub 100 kg w zależności od sposobu montażu
▶ Max. długość rączki	Brak
▶ Max. długość toru	3,60 m
▶ Szczotki odbojowe	Brak
▶ Szczotki przeciwkurzowe	Brak
▶ Program sprzedażowy	Poszczególne części dostępne jako osobne artykuły
▶ Dekorowanie	Folia DECOR (więcej na str. 380)

ZASTOSOWANIE

- ▶ Drzwi przejściowe, zabudowa wnek

