

SYSTEM LINIA DS UNICOMFORT DS EXCLUSIVE

System drzwi składanych z górnym układem jezdny

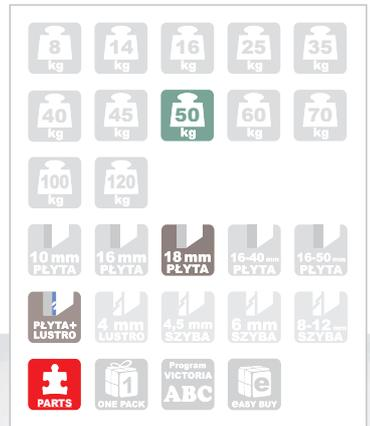

Ornamic



CHARAKTERYSTYKA

| | |
|---------------------------|---------------------------------------------------|
| ► Przeznaczenie | Drzwi składane |
| ► Tor | Pojedynczy |
| ▼ Układ jezdny | Górny |
| ► Prowadzenie górne | Wózek z łożyskiem kulkowym + zawias trzpieniowy |
| ► Prowadzenie dolne | Zawias trzpieniowy |
| ► Konstrukcja | Płytowa |
| ► Grubość wypełnienia | 18 mm lub 12 mm + lustro |
| ► Rodzaj wypełnienia | Płyta 18 mm lub 12 mm + szkło 4 mm |
| ► Max. obciążenie drzwi | 50 kg (2 x 25) |
| ► Max. długość rączki | 2,70 m |
| ► Szczotki odbojowe | Tak |
| ► Szczotki przeciwkurzowe | Brak |
| ► Program sprzedaży | Poszczególne części dostępne jako osobne artykuły |
| ► Dekorowanie | Taśma PCV lub ABS (więcej na str. 382) |

ZASTOSOWANIE

- Drzwi składane bez progów, zabudowa wnek, garderoby, szafy

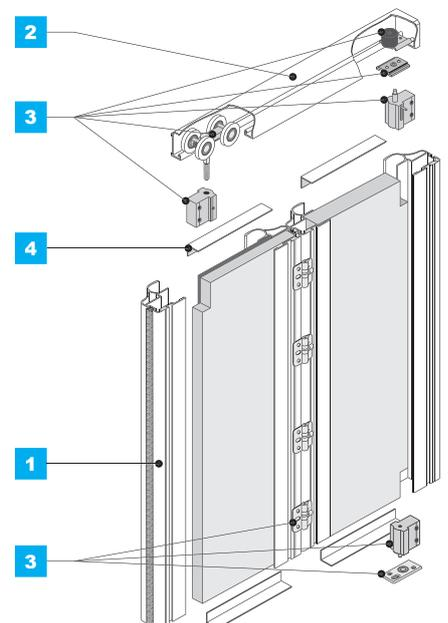





Światło otworu

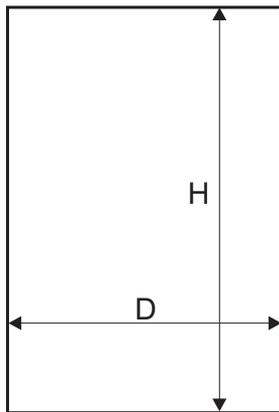

Długość rączki = wysokość skrzydła drzwi = h

| | |
|--------------------------------------------|---------------------------------|
| wysokość skrzydła drzwi - h | $h = H - 46 \text{ mm}$ |
| wysokość płyty - hp | $hp = h - 3 \text{ mm}$ |
| szerokość skrzydła drzwi - d | $d = (D - 8 \text{ mm}) : 2$ |
| szerokość płyty # 12 mm - dp ₁₂ | $dp_{12} = d - 7 \text{ mm}$ |
| szerokość płyty # 18 mm - dp ₁₈ | $dp_{18} = d - 40 \text{ mm}$ |
| długość kątownika* - Pw | wyznaczamy po złożeniu skrzydła |

* - przy skrzydłach drzwi z płytą, stosować kątownik MINI
- przy skrzydłach drzwi z lustrem, stosować kątownik ZW 20 x 18

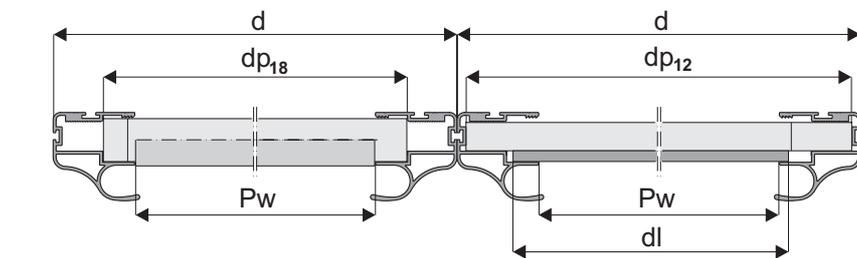

Klej montażowy (stosować przy wypełnieniu z lustrem).



UWAGA!

Kątownik musi być przykręcony do płyty minimum trzema wkrętami $\varnothing 3 \times 25$.

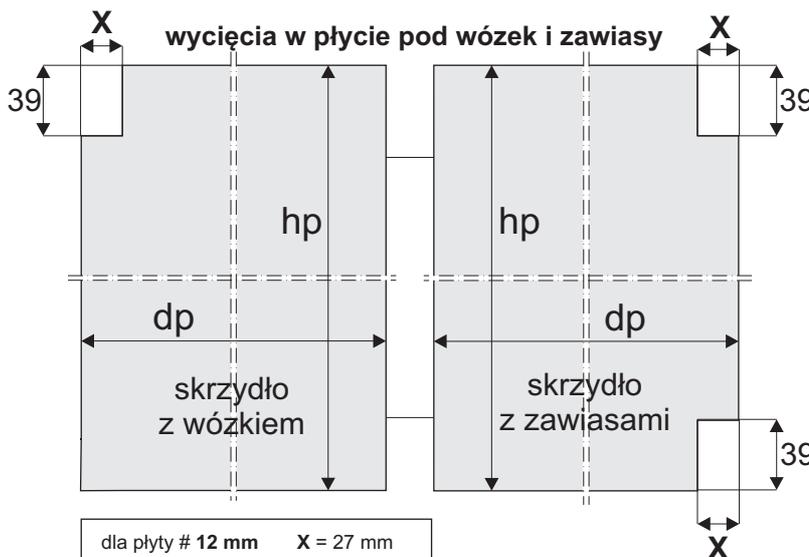

dla płyty # 12 mm X = 27 mm

dla płyty # 18 mm X = 10 mm

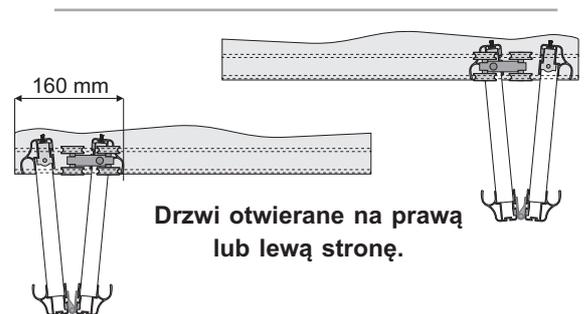

Do zabudowy z czterema skrzydłami należy użyć dwóch zestawów

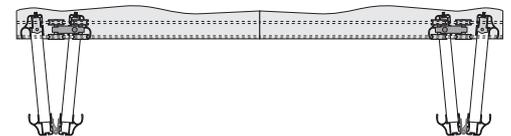

wymiary lustra

wysokość lustra - hl = hp - 4 mm

szerokość lustra - dl = dp₁₂ - 47 mm

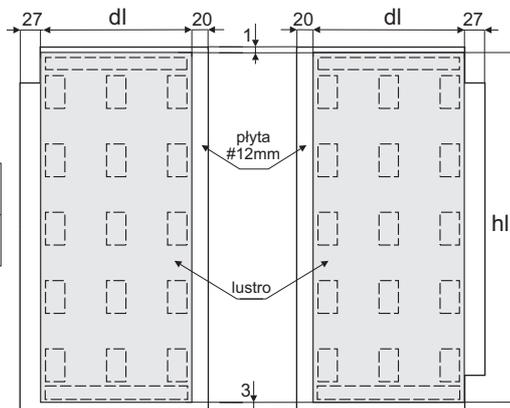

Linia przerywaną zaznaczono miejsca przyklejenia taśmy dwustronnej.

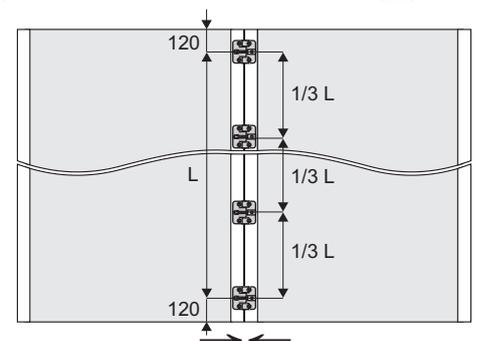

Przy przykręcaniu zawiasów skrzydła drzwi powinny do siebie dolegać. Między rączkami przylegającymi do siebie nie stosować szczotki odbojowej!

UWAGA: przed naklejeniem taśmy dwustronnej, powierzchnie styku płyty z lustrem należy odłuścić.